



06/01/24 14:13:27 3FHN8600_001



Tämä kirja on osa ATV:ta ja sen tulisi seurata sitä jälleenmyynnin yhteydessä.

Tämän julkaisun tiedot perustuvat viimeisimpiin saatavilla oleviin tietoihin painohetkellä. Honda Motor Co., Ltd. pidättää kaikki oikeudet muutoksiin niistä erikseen ilmoittamatta.

Osittainenkin julkaiseminen ja jäljentäminen kielletty ilman kirjallista lupaa.

© Honda Motor Co., Ltd. 2006

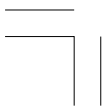



**Honda TRX680FA
FOURTRAX RINCON
OMISTAJAN KÄSIKIRJA**

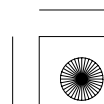
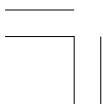
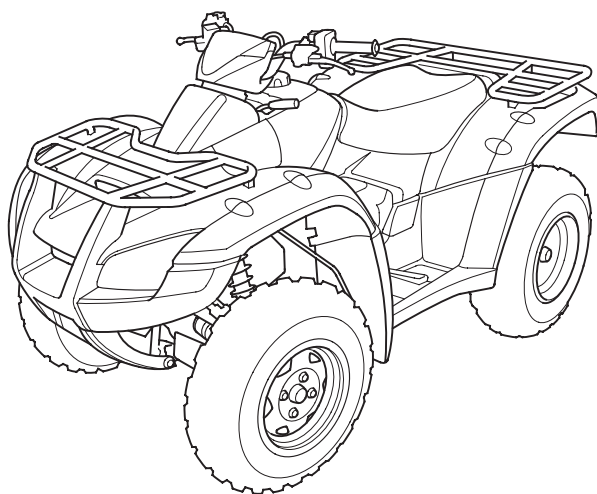



Johdanto

Onnittelut että valintasi oli Honda ATV.

Omistaessasi Hondan, olet osa maailmanlaajuista perhettä, jotka arvostavat Hondan mainetta tehdä laadukkaita tuotteita.

Hondasi on suunniteltu maastoajoon, ja vain yhden henkilön kuljettamiseen.

Ennen ajoa, anna itsellesi riittävästi aikaa tutustua kuinka ATV:si toimii. Suojataksesi investointiasi, kehotamme sinua olemaan vastuullinen pitääksesi ATV:si hyvin huollettuna. Määräaikaishuollot tulee suorittaa, totta kai. Mutta on myös tärkeää noudattaa sisäänajo-ohjeita, ja toimintoja ennen ajoa, sekä noudattaa täsmällisesti muita tässä kirjassa mainittuja määräaikaistarkastuksia.

Suosittellemme myös että luet tämän kirjan huolellisesti ennen kuin ryhdyt ajoon. Kirja sisältää paljon tietoa toiminnoista ja turvallisuudesta sekä erinäisiä vinkkejä. Käytön helpottamiseksi, kirjan takaosassa on erillinen hakemisto ja sisällysluettelo.

Kun luet tätä kirjaa, kohtaat erityistietoa ilmoittavan symbolin **HUOMAA**. Tämä tieto auttaa sinua välttämään mahdollisen haaverin Hondallesi, toiselle kohteelle tai ympäristölle.

Aina kun ajat, kulje kevyesti. Pidä reitit kunnossa ja aja vain sallituilla alueilla suojataksesi ympäristöäsi ja pitääksesi reitit sallittuina maastoajolle myös jatkossa.

Johdanto

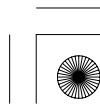



Johdanto

Jos sinulla on kysyttävää, tai jos tarvitset huoltoa tai varaosia, muista että Honda-kauppiaasi tuntee ATV:si parhaiten ja auttaa sinua kaikin puolin.

Hauskaa ajoa!



Johdanto

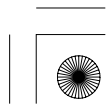
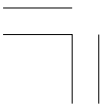



Muutama sana turvallisuudesta

Sinun ja muiden turvallisuus on erittäin tärkeää. Ja tämän ATV:n turvallinen käyttö on erittäin vastuullista.

Helpottaaksemme turvallisuustiedon havainnointia, olemme varustaneet tämän kirjan erinäisillä toimintaohjeilla ja tarroilla. Nämä tiedot varoittavat sinua mahdollisista vaaroista jotka voivat loukata sinua tai muita.

Kuitenkin, ei ole mahdollista varoittaa sinua kaikista mahdollisista vaaroista ATV:n käytössä. Sinun pitää käyttää omaa harkintakykyä.

Tärkeiden turvallisuustietojen sisällys:

Turvatarrat — ATV: ssa.

Turvallisuusviesti — ensin hälytys symboli  ja yksi kolmesta viestistä: **VAARA, VAROITUS,** tai **HUOMIO.**



Muutama sana turvallisuudesta

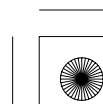
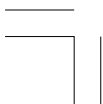



Muutama sana turvallisuudesta

Nämä viestit tarkoittavat:

 **VAARA**

Ohjeiden laiminlyönnin seurauksena on VAKAVA loukkaantuminen tai KUOLEMA.

 **VAROITUS**

Ohjeiden laiminlyönnin seurauksena VOI olla VAKAVA loukkaantuminen tai KUOLEMA.

 **HUOMIO**

Ohjeiden laiminlyönnin seurauksena VOI olla LOUKKAANTUMINEN.

Turvamerkinnyt — sisältää tärkeitä turvamuistutuksia tai varotoimenpiteitä.

Turvaotsikointi — liittyy ATV:n turvallisuuteen.

Toimintaohjeet — kuinka käytät ATV:ta oikein ja turvallisesti.

Tämä kirja sisältää paljon turvallisuuteen liittyvää tietoa — lue se huolellisesti.

Muutama sana turvallisuudesta



Hakemisto

Nämä sivut antavat yleiskuvan tämän kirjan sisällöstä. Ensimmäinen sivu kunkin kappaleen aiheesta kattaa sen kappaleen.

ATV:n turvallisuus	1
Tärkeää turvatietoa jotka sinun pitää tietää, lisäksi kuvaus ATV:si turvatarroista.	
Mittaristo & Hallintalaitteet	9
Mittariston, merkkivalojen ja hallintalaitteiden sijainti ATV:ssa, sekä niiden käyttö ja toimintaohjeet.	
Ennen ajoa	43
Suojavarustuksien, kuten kypärän ja muiden varusteiden tärkeys, kuinka varmistat että sinä ja ATV:si olette valmiita ajoon, sekä tärkeitä ohjeita kuormaukseen.	
Perustoiminnot & Ajaminen	59
Kuinka käynnistät ja sammutat moottorin, sekä vaihteiden ja jarrujen käyttö. Lisäksi, ajamisen turvatoiminnot.	



Hakemisto





Hakemisto

Hondasi kunnossapito	95
Miksi ATV:si tarvitsee määräaikaishuoltoja, mitä tarvitset ennen kuin huollat Hondaasi, omistajan huolto-ohjelma, ja ohjeet tietyille huolloille.	
Vinkit	171
Kuinka varastoit ja kuljetat ATV:ta, ja kuinka toimii ympäristöystävällinen-vastuuntuntoinen ajaja.	
Yllättävät tilanteet	181
Mitä teet jos rengas on tyhjä, moottori ei käynnisty, jne.	
Tekniset tiedot	203
Valmistenumerot, tekniset tiedot, ja muut tekniset asiat.	
Sisällysluettelo	212
Lista aiheittain tämän kirjan sisällöstä.	
Luettelo	218

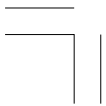



06/01/24 14:14:15 3FHN8600_009

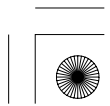
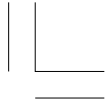



ATV:n turvallisuus

Tämä kappale antaa joitain tärkeitä tietoja ja ohjeistuksia turvalliseen ajoon ATV:lla. Anna itsellesi hetki aikaa, ja lue nämä sivut huolella. Tässä kappaleessa käsitellään myös ATV:si turvatarrojen sijainti ja merkitys.

Tärkeää turvallisuustietoa	2
Turvatarrat	5

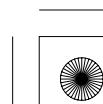
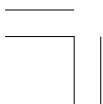



Tärkeää turvallisuustietoa

ATV:si palvelee sinua monia vuosia — jos tunnet vastuusi itsesi turvallisuudesta ja ymmärrät haasteet mitä ajossa kohtaa.

On monia asioita joilla voit suojata itseäsi ajossa. Löydät monta hyvää neuvoa tästä kirjasta. Seuraavassa muutamia asioita joita me pidämme erittäin tärkeinä.

Noudata ikäsuositusta

Minimi-ikä tämän ATV:n käyttöön on 16 vuotta. Alle 16 vuotiaisen lapsen ei koskaan pitäisi ajaa tätä ajoneuvoa.

Käytä aina kypärää

Todistettu fakta: kypärän käyttö alentaa merkittävästi päähän kohdistuvia vammoja, joten käytä aina kunnollista moottoripyörä kypärää. Käytä myös ajolaseja, tukevia ajosaappaita, ajokäsineitä ja muita suojavaatteita (sivu 44).

Älä koskaan kyyditse matkustajaa

ATV:si on suunniteltu kuljettamaan vain yhtä henkilöä. Siinä ei ole kädensijoja tai jalkatappeja matkustajalle, eikä kahden istuttavaa satulaa, joten älä koskaan kyyditse toista henkilöä. Matkustaja voi myös haitata ATV:n käsiteltävyyttä ja tasapainoa.





Tärkeää turvallisuustietoa

Aja vain maastossa

ATV:si on suunniteltu vain maastoajoa varten. Renkaat eivät ole tehty kestopäällysteisille teille, eikä ATV:ssa ole vilkkuja tai muita tarvittavia varusteita yleisillä teillä ajoon. Jos sinun pitää ylittää yleinen tie, taluta ATV tien yli.

Anna aikaa totutteluun & Harjoitteluun

Vaikka olisit aiemmin ajanut toisella ATV:lla, perehdy huolella tämän ATV toimivuuteen ja käsiteltävyyteen. Harjoittele turvallisella alueella kunnes tunnet että ruumiinrakenteesi ja taitosi ovat riittävät ATV:n käsittelyyn.

Ole tarkkana maastossa

Muuttuva maasto voi antaa vaihtelua ja haasteita. Tarkkaile jatkuvasti maastoa yllättävistä käänöksistä, pudotuksista, kivistä, kuopista, ja muista vaaratekijöistä. Pidä nopeutesi riittävän alhaisena jotta ehdit reagoida muuttuviin tilanteisiin.





Tärkeää turvallisuustietoa

Aja rajojesi mukaan

Ajo yli omien rajojensa on toinen yleinen syy ATV onnettomuuksiin. Älä koskaan aja yli kykyjesi, tai nopeammin mitä olosuhteet sallivat. Muista että alkoholi, huumet, väsymys ja välinpitämättömyys alentavat merkittävästi harkintakykyä ja ajoturvallisuutta.

Älä aja humalassa

Alkoholi ja ajaminen eivät kuulu yhteen. Jo yksi drinkki voi alentaa kykyä reagoida muuttuviin olosuhteisiin, ja reaktioaikasi heikkenee jokaisen ryypyn jälkeen. Joten jos juot, älä aja. Äläkä myöskään anna muiden ajaa humalassa.

Pidä Hondasi hyvässä kunnossa

On tärkeää pitää ATV hyvin huollettuna ja turvallisessa kunnossa. Vaurion korjaus voi olla vaikeaa, varsinkin jos olet maastossa. Vältä ääkköksi mahdolliset ongelmat, tarkasta ATV ennen jokaista ajoa ja suorita kaikki määräaikaishuollot.





Turvataarrat

Sinun ATV:si on varustettu muutamilla tarroilla jotka sisältävät tärkeää turvallisuuteen liittyvää tietoa. Jokaisen ajajan tulisi lukea ja ymmärtää tarrojen sisältö ennen ajoa.

Tarrat ovat osa ajoneuvoa. Jos tarrat irtoavat tai muuttuvat vaikealukuisiksi, ota yhteys Honda-huoltoosi niiden vaihtamiseksi.



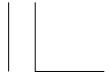

Turvatarrat

CE MERKKI

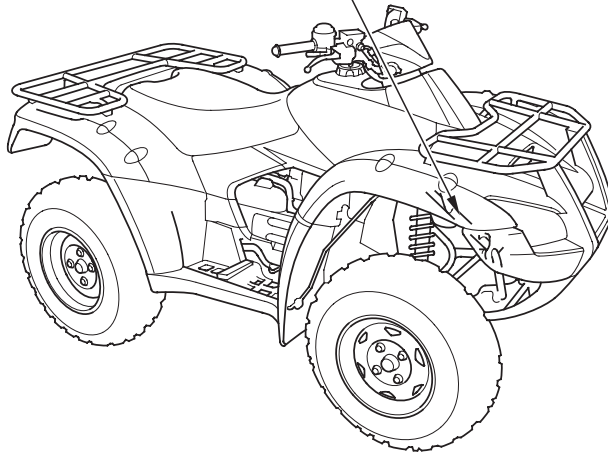

6 ATV:n turvallisuus





Turvatarrat

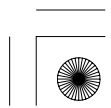
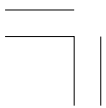
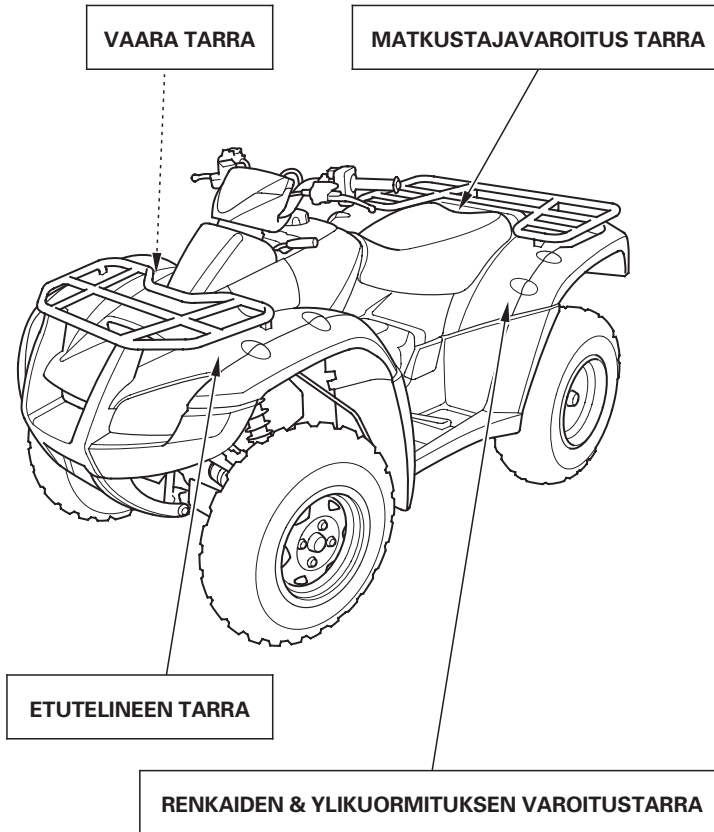



Turvatarrat

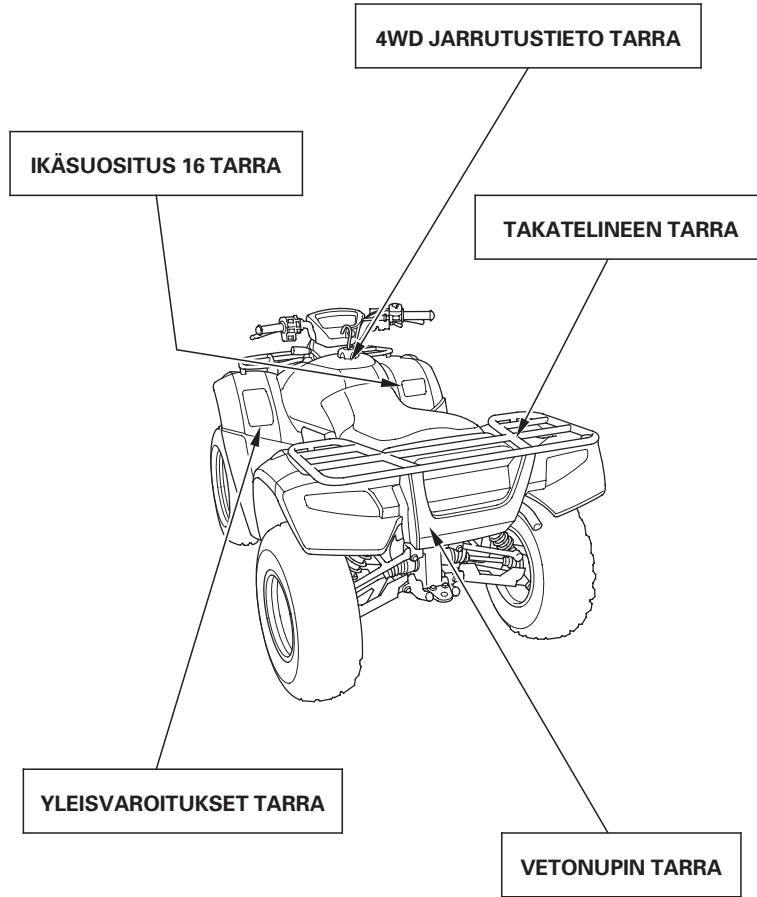



Mittaristo & Hallintalaitteet

Tämä kappale näyttää niiden merkkivalojen ja hallintalaitteiden sijainnin joita käytät normaalisti ennen ajoa, tai ajon aikana.

Tämän sivun osien toiminta on kuvattu tässä kappaleessa. Muiden komponenttien ohjeet on kuvattu toisissa kappaleissa tässä kirjassa, niissä kohdissa joissa niitä käytetään.

Hallintalaitteiden sijainti	11
Merkkivalot & Mittarinäyttö	14
Monitoiminäyttö	18
Vaihteiston valintänäyttö	19
Vaihteen ilmaisin	20
Öljynvaihdon ilmaisin.....	21
Matkamittari/Osamatkamittari.....	22
Tuntimittari	24
Kello	25
Polttoainemittari.....	26

(jatkuu)





Mittaristo & Hallintalaitteet

Hallintalaitteet & Toiminto.....	27
Virtalukko.....	27
Vaihdevipu	28
Vaihteiston valintakytkin	29
2WD/4WD valintakytkin	30
Käynnistyskytkin	31
Moottorin hätäkatkaisin	31
Ajovalokytkin.....	32
Ajovalon vaihtokytkin	32
Äänimerkin painike.....	32
Käsi­käynnistin.....	33
Kaasuvipu.....	34
Vaihde­kytkimet	35
Etujarruvipu.....	36
Takajarruvipu	36
Takajarrupoljin.....	36
Pysäköintijarru	37
Merkkilipun kiinnike	38
Vetonupin kiinnike.....	39
Lisälaiteliitin.....	40

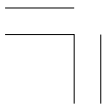



Hallintalaitteiden sijainti

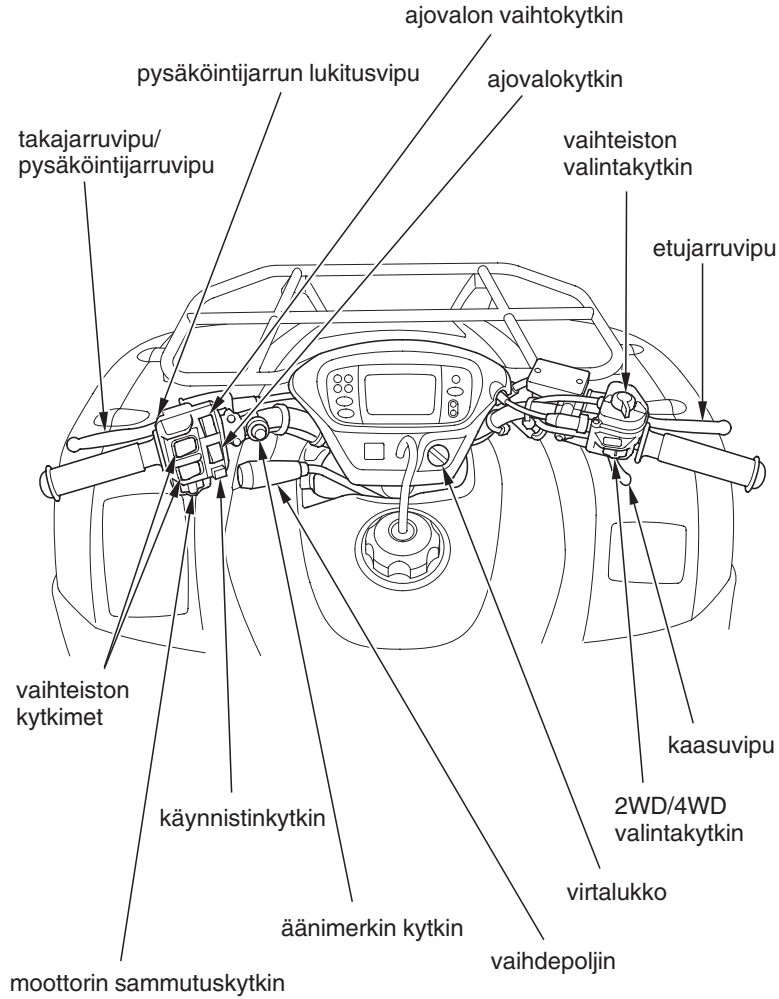



Hallintalaitteiden sijainti

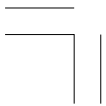
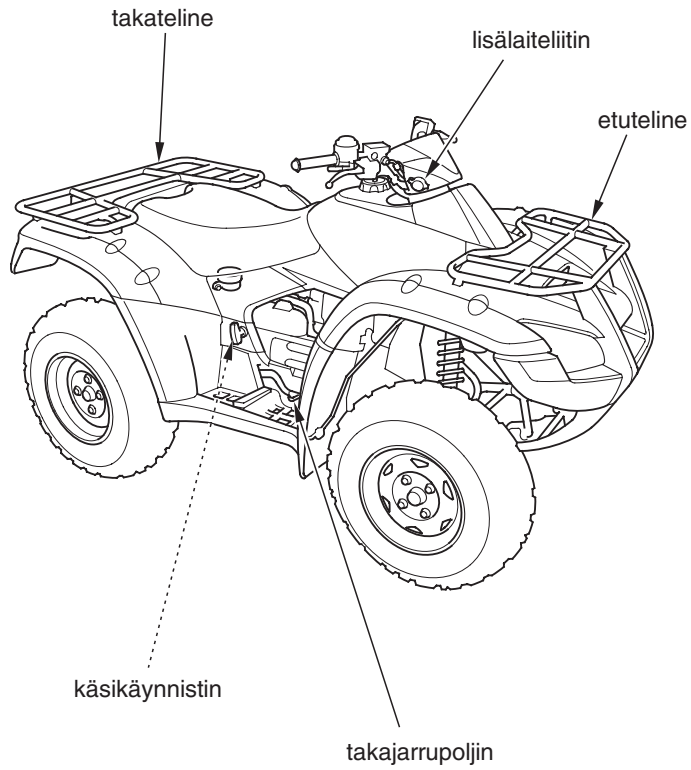



Hallintalaitteiden sijainti

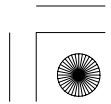
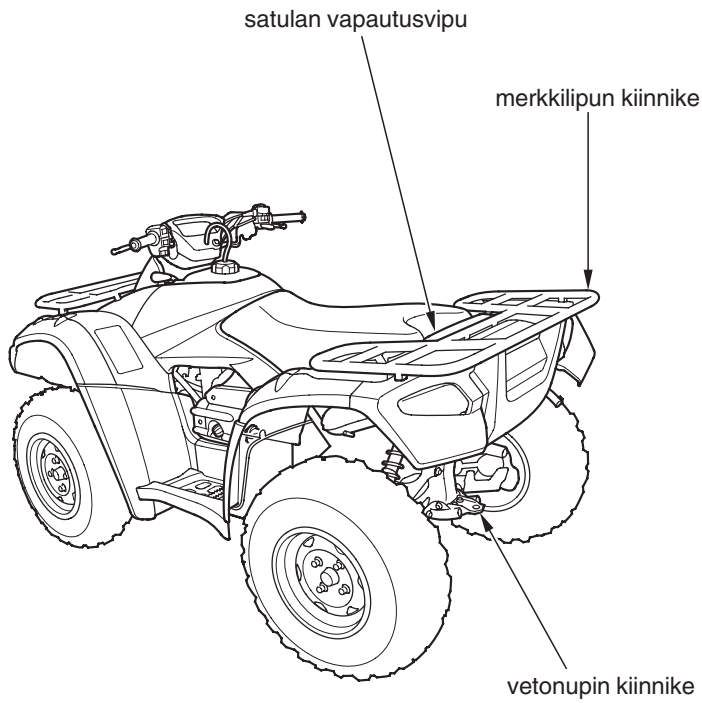



Merkkivalot & Mittarinäyttö

Merkkivalot ja näyttö antavat sinulle ATV: ta tietoa, varoittavat sinua mahdollisista ongelmista ja tekevät ajosta varmempaa ja siten nautittavampaa. Katso merkkivaloja säännöllisesti. Niiden toiminnot on kuvattu tulevilla sivuilla.

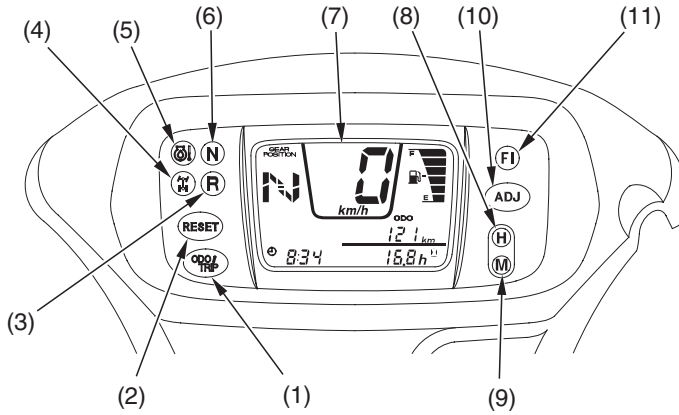

- | | |
|--|-------------------------------|
| (1) matka-/osamatkamittarin valintapainike | (6) vapaavaihteen merkkivalo |
| (2) RESET painike | (7) monitoimintonäyttö |
| (3) peruutusvaihteen merkkivalo | (8) tuntien valintapainike |
| (4) 4WD merkkivalo | (9) minuuttien valintapainike |
| (5) öljyn/jäähdytysnesteen korkean lämmön merkkivalo | (10) ADJ painike |
| | (11) PGM-FI merkkivalo |

Lampun tarkastus

Öljyn/jäähdytysnesteen korkean lämpötilan merkkivalo, 4WD merkkivalo, vapaavaihteen merkkivalo, peruutusvaihteen merkkivalo ja PGM-FI merkkivalo syttyvät kun käännät virtalukon ON (I) asentoon, näin varmistut niiden toiminnasta. Merkkivalot palavat kunnes moottori käynnistetään. Merkkivalojen toiminta on kuvattu taulukossa sivulla 16 sanoin *Lampun tarkastus*.

14 Mittaristo & Hallintalaitteet

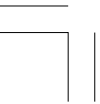



Merkkivalot & Mittarinäyttö

Kun vaihde on kytketty peruutus- tai vapaavaihteelle, kyseisen vaihteen merkkivalo palaa kun virtalukko on kytketty ON (I) asentoon niin kauan kunnes vaihde kytketään pois päältä.

Mikäli jokin merkkivaloista ei syty silloin kun niiden pitäisi, anna Honda-huollon tutkia syy.

Näytön tarkistus

Kun virtalukko käännetään asentoon ON (I), minitoimintonäytön (1) kaikki segmentit näkyvät hetkellisesti, näin pystyt varmistumaan nestekidenäytön toimintakunnosta.

Näytön toiminta on kuvattu taulukossa sivulla 17 sanoin *näytön tarkastus*.

Mikäli näytön jokin osa ei syty silloin kuin pitäisi, anna Honda-huollon tutkia syy.

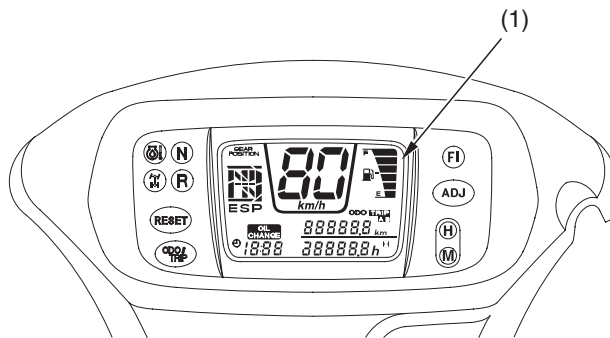

(1) monitoimintonäyttö



Merkkivalot & Mittarinäyttö

1	Matka-/ osamatkamittarin valintapainike	Vaihdetaan näyttöön matkamittari, osamatkamittari A tai osamatkamittari B (sivu 22). Painiketta käytetään myös öljynvaihdon ilmaisimen nollaamiseen (sivu 21).
2	RESET painike	Nolataan osamatkamittari (0) (sivu 23). Painiketta käytetään myös öljynvaihdon ilmaisimen nollaamiseen (sivu 21).
3	Peruutusvaihteen merkkivalo	Palaa kun vaihteisto on kytketty peruutukselle. <i>Lampun tarkastus.</i>
4	4WD merkkivalo	Palaa kun 4WD (neliveto) on kytketty päälle. Jos 4WD merkkivalo vilkkuu, on se merkki 2WD/4WD valintajärjestelmän mahdollisesta viasta. Ota tällöin yhteys Honda huoltoon. <i>Lampun tarkastus.</i>
5	Öljyn/ jäähdytysnesteen korkean lämpötilan merkkivalo	Syttyy kun moottoriöljyn lämpötila nousee riittävän korkeaksi mahdollistaen moottorin vaurion. Jos merkkivalo syttyy ajossa, pysäytä ajoneuvo välittömästi, sammuta moottori ja anna sen jäähtyä. Katso sivu 192. <i>Lampun tarkastus.</i>
6	Vapaavaihteen merkkivalo	Palaa kun vaihteisto on vapaalla. <i>Lampun tarkastus.</i>



Merkkivalot & Mittarinäyttö

7	Monitoimintinäyttö	Näyttö sisältää seuraavat toiminnot. <i>Näytön tarkastus.</i>
	Vaihteiston valintänäyttö	Näyttää valitun vaihteiston (sivu 19).
	Vaihteen merkkivalo	Näyttää valitun vaihteen (sivu 20).
	Nopeusmittari	Näyttää ajonopeuden.
	Polttoainemittari	Näyttää jäljellä olevan polttoaineen noin määrän (sivu 26).
	Öljynvaihdon ilmaisin	Syttyy kun moottoriöljynvaihdon vaihtoväli on täyttynyt (sivu 21).
	Matkamittari	Näyttää kokonaiskilometrit (sivu 22).
	Osamatkamittari	Näyttää ajatun matkan (sivu 22).
	Tuntimittari	Näyttää moottorin käyttötunnit ja tunnin kymmenykset (sivu 24).
	Kello	Näyttää ajan (tunnit ja minuutit) (sivu 25).
8	Tuntien valintapainike	Säädetään kellon tuntinäyttöä (sivu 25).
9	Minuuttien valintapainike	Säädetään kellon minuuttinäyttöä (sivu 25).
10	ADJ painike	Käytetään kellon säätöön (sivu 25).
11	PGM-FI merkkivalo	Syttyy kun PGM-FI (Programmed Fuel Injection) järjestelmässä on ilmennyt häiriö. Palaa myös muutaman sekunnin ajan kun virtalukko käännetään ON asentoon ja painetaan käynnistinpainiketta. Jos merkkivalo syttyy muissa tapauksissa, vähennä nopeutta, ja toimita ajoneuvo mahdollisimman pian Honda huoltoon. <i>Lampun tarkastus.</i>



Merkkivalot & Mittarinäyttö

Monitoimintonäyttö

Manitoimintonäyttö (1) sisältää seuraavat toiminnot:

Vaihteiston ilmaisin	Nopeusmittari	Digitaalikello
Vaihteen ilmaisin	Matkamittari	Tuntimittari
Öljyn vaihdon ilmaisin	Osamatkamittari	Polttoainemittari

Kello nollaantuu jos akku on ollut irtikytkettynä.

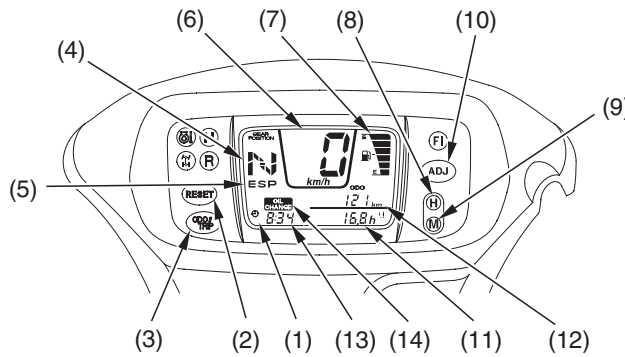

- | | |
|--|-----------------------------------|
| (1) monitoimintonäyttö | (8) tuntien valintapainike |
| (2) RESET painike | (9) minuuttien valintapainike |
| (3) matka-/osamatkamittarin valintapainike | (10) ADJ painike |
| (4) vaihteen ilmaisin | (11) tuntimittari |
| (5) vaihteiston ilmaisin | (12) matkamittari/osamatkamittari |
| (6) nopeusmittari | (13) kello |
| (7) polttoainemittari | (14) öljyn vaihdon ilmaisin |

18 Mittaristo & Hallintalaitteet

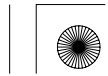



Merkkivalot & Mittarinäyttö

Vaihteiston valintanäyttö

Vaihteiston valinnan ilmaisimen (1) näyttää valitun vaihtealueen kun virtalukko on kytketty ON (I) asentoon.

Vaihteiston valinnan ilmaisimen (1) näytössä on merkki ESP kun valittuna on manuaalivaihteisto (ESP). ESP näyttö katoaa kun valitaan automaattivaihteisto (AUTO).

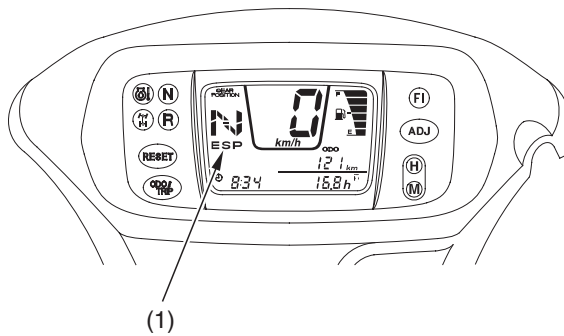

(1) vaihteiston ilmaisim

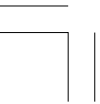



Merkkivalot & Mittarinäyttö

Vaihteen ilmaisin

Vaihteen ilmaisin (1) näyttää valitun vaihteen kun virtalukko on ON (I) asennossa.

Näytön vaihtoehdot: N vapaavaihte, R peruutus, D normaaliajo ja vaihteet eteen ajossa 1 – 3 kun käytetään ESP toimintoa.

Vaihteen ilmaisimen näyttöön ilmestyy merkki “- -” jos vaihde ei ole kytkeytynyt oikein. Ennen ajoa, tarkasta vaihteen ilmaisimesta että vaihde on kytkeytynyt oikein.

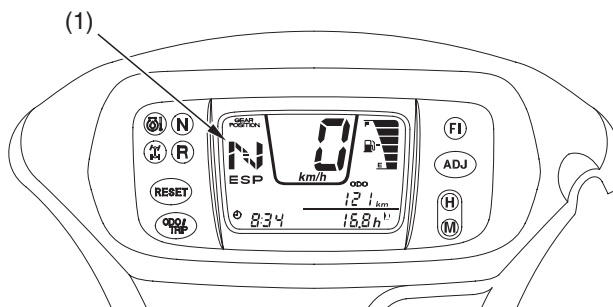

(1) vaihteen ilmaisin



Merkkivalot & Mittarinäyttö

Öljynvaihdon ilmaisin

Öljynvaihdon ilmaisin (1) ilmestyy näyttöön, kun ATV:n ajokilometrit tai käyttötunnit lähestyvät huoltotaulukon ilmoittamia öljynvaihdon huoltovälejä.

Nollaa ilmaisin öljynvaihdon jälkeen.

Ilmaisimen nollaus, pidä matka-/osamatkamittarin valintapainiketta (2) ja RESET painiketta (3) pohjaan painettuna yli 2 sekuntia. Ilmaisim häviää näytöstä.

Jos öljyt vaihdetaan ennen kuin ilmaisin syttyy, suorita ilmaisimen nollaus. Ilmaisimen pitää syttyä nollausvaiheessa näytölle 2 sekunnin ajaksi ja sen jälkeen sammua. Näin varmistut ilmaisimen nollauksesta.

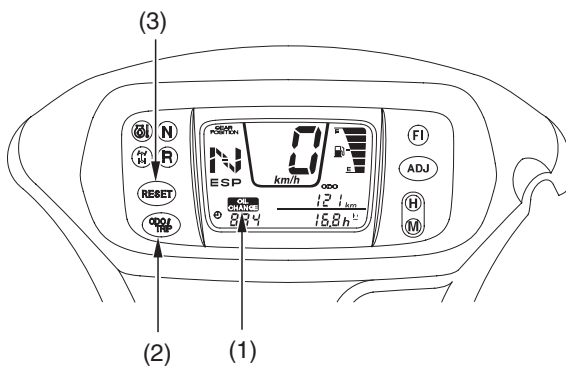

- (1) öljyn vaihdon ilmaisin
(2) matka-/osamatkamittarin
valintapainike

- (3) RESET painike



Merkkivalot & Mittarinäyttö

Matkamittari/Osamatkamittari

Matka-/osamatkamittarissa on kaksi toimintoa, matka- (1) ja osamatkamittari.

Osamatkamittarissa on kaksi osiota, mittari A (2) ja mittari B (3).

Matkamittari näyttää kokonaiskilometrimäärän kun virtalukko on ON (I) asennossa.

Osamatkamittari näyttää ajetun metkan pituuden kun virtalukko on kytketty ON (I) asentoon.

Näytön vaihto välillä osamatkamittari A, osamatkamittari B ja matkamittari tapahtuu painamalla ja vapauttamalla matka-/osamatkamittarin painiketta (4).

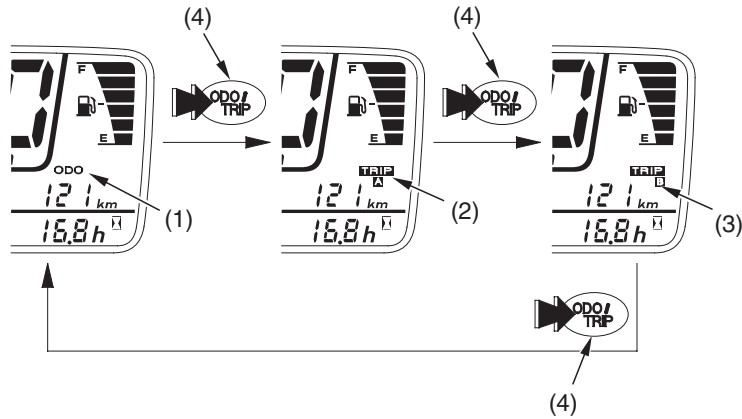

(1) matkamittari

(2) osamatkamittari A

(3) osamatkamittari B

(4) matka-/osamatkamittarin
valintapainike

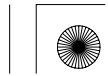



Merkkivalot & Mittarinäyttö

Osamatkamittarin nollaus, pidä RESET painiketta (5) pohjaan painettuna yli 2 sekunnin ajan kun näyttöön on valittu osamatkamittari A tai osamatkamittari B.

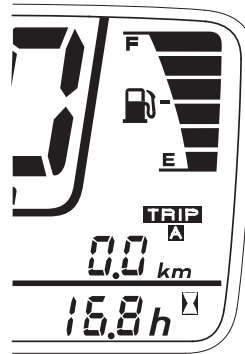
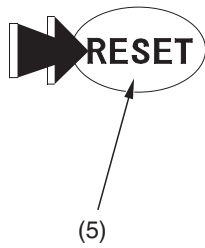

(5) RESET painike





Merkkivalot & Mittarinäyttö

Tuntimittari

Tuntimittari (1) näyttää käyttötunnit kun virtalukko on ON (I) asennossa. Tuntimittari auttaa määrittämään määräaikaishuollon ajankohdan.

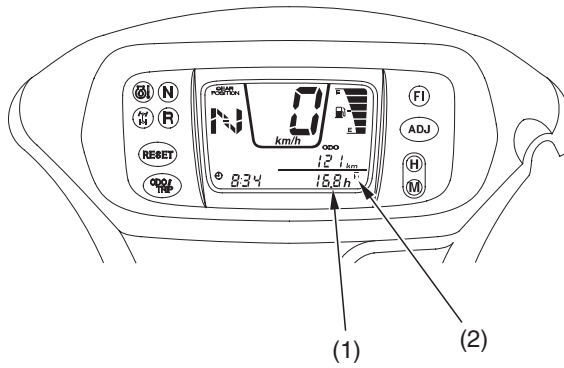

(1) tuntimittari

(2) tuntimittarin merkki





Merkkivalot & Mittarinäyttö

Kello

Näyttää tunnit ja minuutit kun virtalukko on kytketty ON (I) asentoon.

Kellon ajan säätö:

1. Käännä virtalukko asentoon ON (I).
2. Valitaksesi säätötoiminnon, paina ADJ painiketta (1) kerran.
3. Säätääksesi tuntinäyttöä tunti kerrallaan, paina ja vapauta tuntien valintapainiketta (2).
Säätääksesi tuntinäyttöä enemmän, pidä tuntien valintapainiketta pohjaan painettuna kahden sekunnin ajan, tuntinäyttö alkaa lisätä tunteja. Vapauta painike kun toivottu tunti on näytössä.
4. Säätääksesi minuuttinäyttöä minuutti kerrallaan, paina ja vapauta minuuttien valintapainiketta (3).
Säätääksesi minuuttinäyttöä enemmän, pidä minuuttien valintapainiketta pohjaan painettuna kahden sekunnin ajan, minuuttinäyttö alkaa lisätä minuutteja. Vapauta painike kun toivotut minuutit on näytössä.
Minuuttinäytön nollaus, pidä tuntien ja minuuttien valintapainikkeita yhtä aikaa pohjaan painettuna kahden sekunnin ajan.
5. Paina ADJ painiketta kun näytössä on toivotut minuutit. Näyttö lopettaa vilkkumisen.

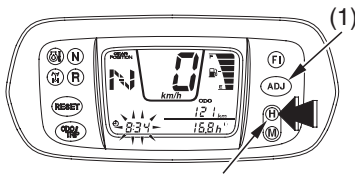

(2)

- (1) ADJ painike
(2) tuntien valintapainike

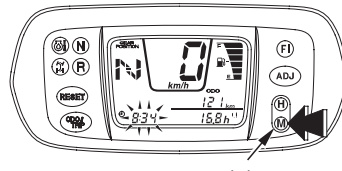

(3)

- (3) minuuttien valintapainike





Merkkivalot & Mittarinäyttö

Polttoainemittari

Polttoainemittarin nestekidenäyttö (1) näyttää jäljellä olevan polttoaineen noin määrän. Polttoainesäiliön tilavuus:

17,0 l

Kun mittarin segmentti E (2) ja alhaisen polttoaineen määrän merkkivalo (3) vilkkuvat, täytää säiliö mahdollisimman pian. Kun vilkkuminen alkaa, on polttoainetta jäljellä noin:

4,1 l

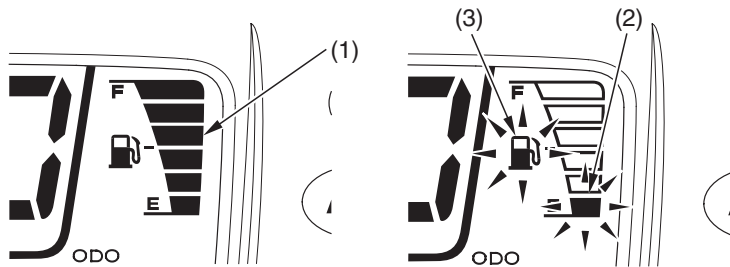

(1) polttoainemittari
(2) segmentti E

(3) alhaisen polttoainemäärän
ilmaisin

Jos mittarin kaikki segmentit vilkkuvat, on mittarin järjestelmässä häiriö. Ota tällöin yhteys Honda huoltoosi.

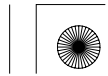
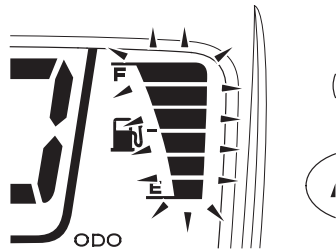



Hallintalaitteet & Toiminto

Virtalukko

Virtalukkoa (1) käytetään moottorin käynnistyksessä ja sammutuksessa (sivu 66). Aseta avain lukkoon ja käännä ON (I) asentoon.

Avaimen asento	Toiminto
ON (I)	Sähköt käytössä.
OFF (O)	Sähköt ei ole käytössä.

OHJAUSTANGON KESKUSTA

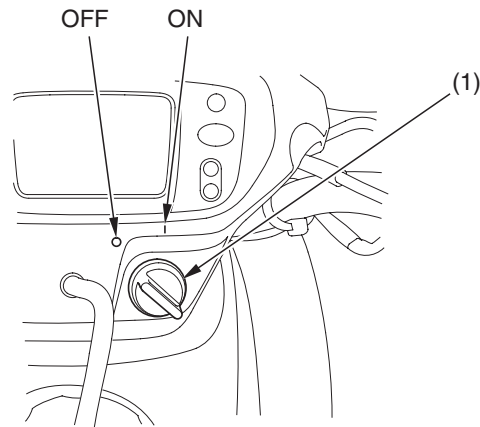

(1) virtalukko

I ON
O OFF

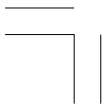



Hallintalaitteet & Toiminto

Vaihdevipu

Vaihdevivussa (1) on kolme asentoa: Eteenajo (D), Vapaa (N) ja Peruutus (R).
Katso *vaihteiden vaihtaminen* (sivu 71) ja *peruuttaminen* (sivu 77).

VASEN PUOLI OHJAUSTANGON SUOJASTA

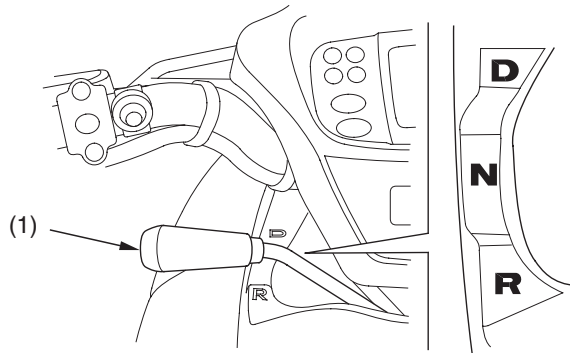

(1) vaihdepoljin





Hallintalaitteet & Toiminto

Vaihteiston valintakytkin

Vaihteiston valintakytkimessä (1) on kaksi asentoa, AUTO ja ESP.
Katso *vaihteiden vaihtaminen* sivu 71 .

OIKEA OHJAUSTANKO

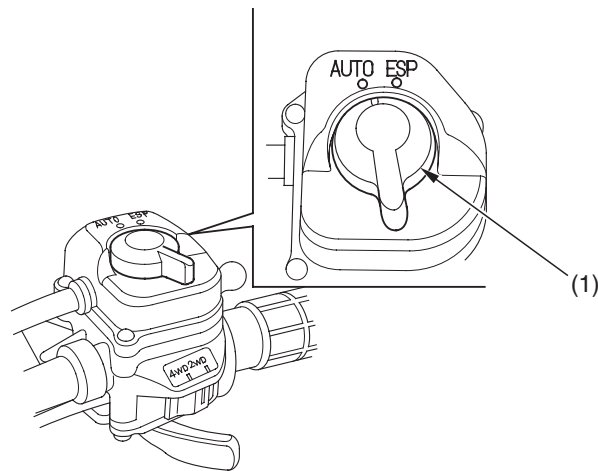

(1) vaihteiston valintakytkin





Hallintalaitteet & Toiminto

2WD/4WD Valintakytkin

ATV:si on varustettu 2WD/4WD valintakytkimellä (1), jolla voidaan valita joko kaksi- ‘2WD’ tai neliveto ‘4WD’. Valitse kytkentä ajotilanteen mukaan.

2WD/4WD valintakytkin sijaitsee kaasuvivun yllä. Toiminnon valinta, siirrä 2WD/4WD valintakytkin haluttuun asentoon.

Valitun toiminnon tarkastus, katso 4WD merkkivaloa (2).

2WD toiminto : 4WD merkkivalo ei pala.

4WD toiminto : 4WD merkkivalo palaa.

4WD (nelivedon) kytkennän voi suorittaa vain kun moottori on käynnissä.

Kytkenä pysyy päällä kunnes 2WD toiminto valitaan tai moottori sammutetaan.

Moottorin käynnistyksessä on ATV:ssa 2WD toiminto, riippumatta 2WD/4WD:n valintakytkimen asennosta.

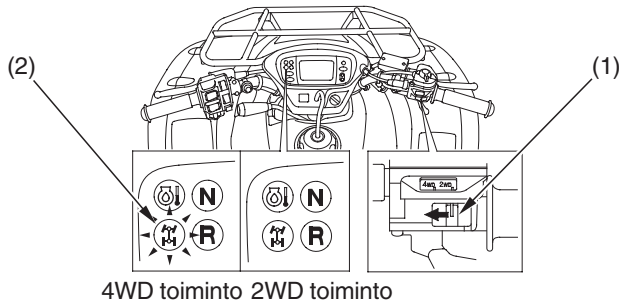

(1) 2WD/4WD valintakytkin

(2) 4WD merkkivalo

30 Mittaristo & Hallintalaitteet





Hallintalaitteet & Toiminto

Käynnistyskytkin



VASEN OHJAUSTANKO

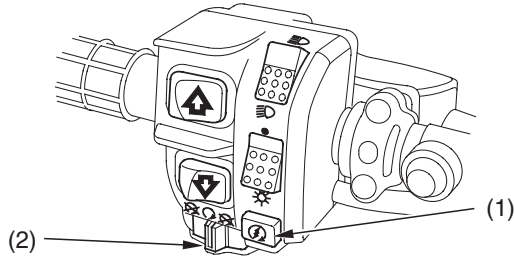

(1) käynnistinkytkin

(2) moottorin sammutuskytkin

☎ ALOITUS

☒ OFF

○ RUN



Käynnistinpainiketta (1) käytetään moottorin käynnistykseen. *Moottorin käynnistys*, katso sivu 67.

Kun käynnistinpainiketta painetaan, pyörittää käynnistinmoottori moottoria. Käynnistinmoottori ei toimi jos moottorin hätäkatkaisin on OFF (☒) asennossa.

Moottorin hätäkatkaisin



Moottorin hätäkatkaisinta (2) käytetään moottorin sammuttamiseen hätätapauksissa. Käyttö, siirrä katkaisin jompaankumpaan OFF (☒) asentoon. Katkaisin pitää siirtää RUN (○) asentoon moottorin käynnistyksessä, ja sen pitäisi myös normaalisti olla RUN (○) asennossa, vaikka moottori on sammutettuna.

Jos ATV sammutetaan virtalukon ollessa ON (|) asennossa ja hätäkatkaisimen ollessa OFF (☒) asennossa, on seurauksena akun purkautuminen. Käännä virtalukko OFF (○) asentoon estääksesi akun purkautumisen.





Hallintalaitteet & Toiminto

Ajovalokytkin



VASEN OHJAUSTANKO

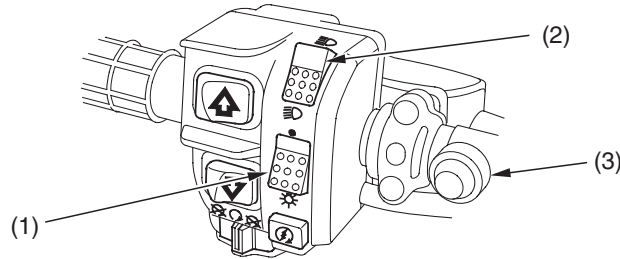

- (1) ajovalokytkin
(2) ajovalon vaihtokytkin
(3) äänimerkin kytkin

- ☀ ON
● OFF
☰ HI
☷ LO

Ajovalokytkimellä (1) kytetään ajovalot päälle ON (☀) tai pois OFF (●).
Käyttö, sierra kytkin asentoon ON (☀) tai OFF (●).

Ajovalon vaihtokytkin



Ajovalon vaihtokytkimellä (2) kytetään kauko- tai lähivalot. Käyttö, sierra kytkin asentoon HI (☰) kytkeäksesi kaukovalot tai asentoon LO (☷) kytkeäksesi lähivalot.

Äänimerkin painike

Äänimerkkiä käytetään muiden varoittamiseen. Käyttö, paina äänimerkin kytkintä (3).

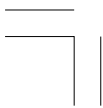



Hallintalaitteet & Toiminto

Käsi käynnistin

OIKEA PUOLI

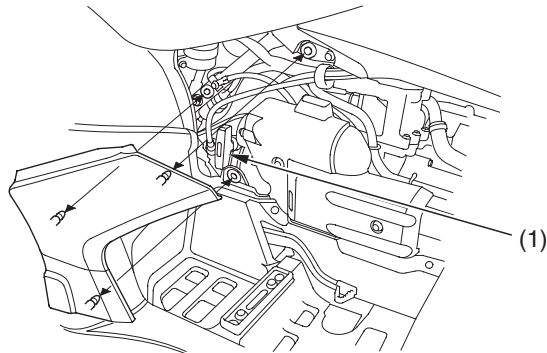

(1) käsi käynnistin

Käsi käynnistintä (1) käytetään moottorin käynnistykseen kun akku on tyhjä.
Katso *Käsi käynnistimen käyttö*, sivu 70 .





Hallintalaitteet & Toiminto

Kaasuvipu

OIKEA OHJAUSTANKKO

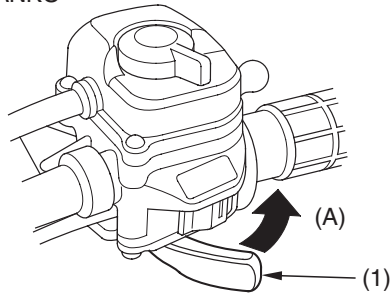

- (1) kaasuvipu
- (A) avaa kaasua



Kaasuvivulla säädetään moottorin kierroksia (käyntinopeutta). Lisätäkseen kierroksia, paina kaasuvivua (1) peukalolla. Vähentääksesi kierroksia, vapauta kaasuvivua. Kaasuvipu palautuu automaattisesti kiinniasentoon (tyhjäkäynnille) kun irrotat peukalon vivusta.





Hallintalaitteet & Toiminto

Vaihdekytkimet

Vaihdekytkimet toimivat ESP (manuaalinen vaihteisto) toiminnolla. Kytkimillä valitaan vaihteistosta seuraavaksi isompi tai pienempi vaihde. Käyttö, paina ylempää kytkintä (1) vaihtaaksesi isomman vaihteen tai alemmaa kytkintä (2) vaihtaaksesi pienemmän vaihteen. Katso *vaihteiden vaihtaminen* sivu 71 .

VASEN OHJAUSTANKO

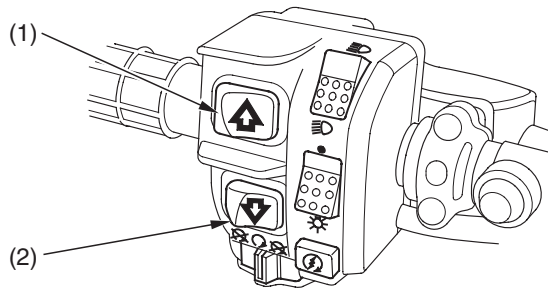

(1) vaihtaminen isommalle (2) vaihtaminen pienemmälle





Hallintalaitteet & Toiminto

Etujarruvipu

Etujarruvipua käytetään vauhdin hidastamiseen tai ATV: n pysäyttämiseen. Käyttö, purista jarruvipua. Tietoa jarrutustekniikoista, katso sivu 79 .

Takajarruvipu

Takajarruvipua käytetään vauhdin hidastamiseen tai ATV: n pysäyttämiseen. Käyttö, purista jarruvipua. Tietoa jarrutustekniikoista, katso sivu 79 .

Takajarrupoljin

Takajarrupoljinta käytetään vauhdin hidastamiseen tai ATV: n pysäyttämiseen. Käyttö, paina jarrupoljinta. Tietoa jarrutustekniikoista, katso sivu 79 .

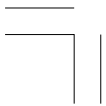



Hallintalaitteet & Toiminto

Pysäköintijarru

VASEN OHJAUSTANKO

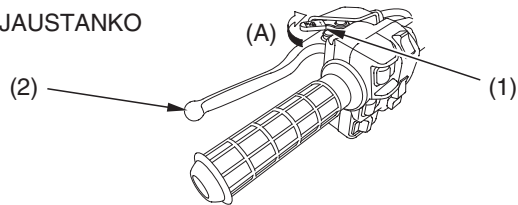

(1) lukitusvipu

(2) takajarruvipu/pysäköintijarruvipu

(A) lukitse

Lukitusvipua (1) takajarru-/pysäköintijarruvivussa (2) käytetään jarrun lukitsemiseen. Käyttö, purista takajarru-/pysäköintijarruvipua vasemmalla kädellä ja työnnä lukitusvipua eteenpäin oikealla kädellä. Katso *Pysäköinti*, sivu 93 .

Jarruvalot syttyvät kun pysäköintijarru on kytketty. Kun käytät pysäköintijarrua varmista että virtalukko on OFF asennossa välttääksesi akun tyhjenemisen.





Hallintalaitteet & Toiminto

Merkkilipun kiinnike

OIKEA TAKA

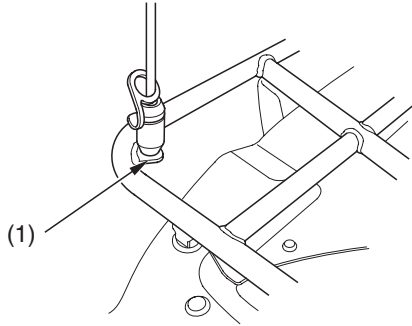

(1) merkkilipun kiinnike

Merkkilippu on lisävaruste jonka saat hankittua tarvittaessa Honda-kauppialtasi. Merkkilippu tulee kiinnittää lipun kiinnityspisteeseen (1), kiinnitysohjeet seuraa lipun mukana.

Merkkilippu on pakollinen joissain paikoissa. Varmista paikalliset ohjeistukset ennen ajoa.





Hallintalaitteet & Toiminto

Vetonupin kiinnike

TAKA

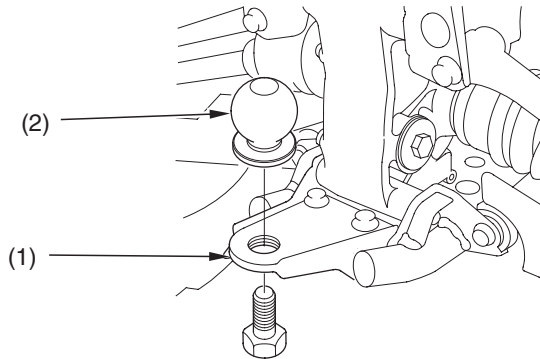

(1) vetonupin kiinnike

(2) pallonuppi

Vetonupin kiinnike (1) sijaitsee taka-akselistossa. Vetonuppi (2) on lisävaruste, varmista sen koko ennen hankintaa.

Vetonupin tai koukun kiinnityksessä, varmista ohjeistukset perävaunun valmistajalta. Kuormausrajat ja ohjeet, katso sivu 53.





Hallintalaitteet & Toiminto

Lisälaiteliitin

OIKEA ETU

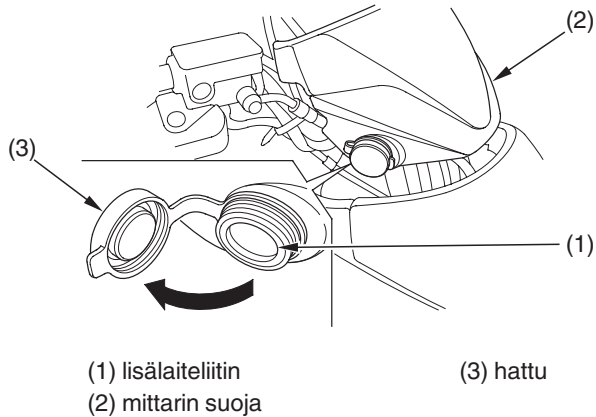

Lisälaitteen pistorasia (1) sijaitsee mittarikotelon (2) oikealla puolella. Pistorasian virran ulosotto on tarkoitettu lisävaloille, radiolle, puhelimelle tms.

HUOMAA

Älä liitä liittimeen mitään lämpenevää varustetta, kuten autokäyttöön tarkoitettu savukkeensytytin, se voi vaurioittaa liittintä.

Lisälaiteliittimen käyttö, käynnä virtalukko ON (I) asentoon ja käynnistä moottori. Siirrä ajovalokytkin OFF (•) asentoon ja avaa lisälaiteliittimen suojahattu (3).





Hallintalaitteet & Toiminto

Varmista että moottori käy ja ajovalot on kytketty pois ennen kuin käytät lisälaiteliitintä, muuten seurauksena voi olla akun tyhjeneminen.

Lisälaiteliittimen nimelliskapasiteetti on DC 12V, 120 Wattia (10A) tai vähemmän. Jos nämä rajat ylitetään, voi seurauksena olla sulakkeen palaminen. *Jos sulake on palanut, katso sivu 194.*

Kun et enää käytä liitintä, irrota lisavaruste ja suojaa liitin suojarahatulla.

Älä suihkuta vettä liittimeen kun peset ATV: ta.

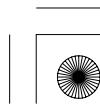



06/01/24 14:19:22 3FHN8600_051



42 Mittaristo & Hallintalaitteet

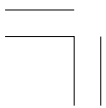



Ennen ajoa

Ennen jokaista ajokertaa, varmista että sinä ja Hondasi olette valmiita ajoon. Tämä kappale auttaa sinua arvioimaan valmiutta ajoon, mitä kohtia ATV: sta pitäisi tarkastaa ja säätää jotta ajaminen olisi mukavaa, huoletonta ja turvallista. Tämä kappale sisältää myös tärkeää tietoa kuormauksesta.

Oletko valmis ajoon?.....	44
Suojavaatetus.....	44
Ajoharjoittelu	46
Ikäsuositus.....	47
Ei matkustajia.....	47
Ei alkoholia tai huumeita	48
Onko ATV:si valmis ajoon?	49
Ennen ajoa tarkistukset	49
Kuormausrajat & Ohjeistus.....	53
Kuormaus	53
Kuormausrajat	54
Kuormauksen ohjeet	55
Lisävarusteet & Muutostyöt.....	56
Lisävarusteet.....	56
Muutostyöt	57



Oletko valmis ajoon?

Ennen kuin ajat ATV: lla ensimmäistä kertaa, suosittelemme että sinä:

- Luet tämän käsikirjan ja ATV: n varoitustarrat huolellisesti.
- Varmistat että ymmärrät kaikki turvallisuusviestit.
- Tiedät kuinka kaikkia hallintalaitteita käytetään.

Ennen jokaista ajoa, varmista:

- Että tunnet olevasi fyysisesti ja psyykkisesti kunnossa.
- Että olet suojannut itsesi kypärällä (hihna kiinnitetty), ajolaseilla ja muilla suojavaatteilla.
- Ettet ole alkoholin tai huumeiden vaikutuksen alaisena.

Suojavaatetus

Turvallisuutesi kannalta, suosittelemme että käytät aina kunnollista motoristin kypärää, ajolaseja, ajosaappaita, käsineitä, pitkiä ajohousuja ja takkia kun ajat. Vaikka täydellinen suojaus ei ole mahdollista, asianmukainen suojaus alentaa merkittävästi onnettomuusriskiä ajossa.

Seuraavat ohjeet auttavat sinua oikeiden ajovarusteiden valinnassa.

Kypärä ja ajolasit

Kypäräsi on tärkein ajovaruste koska se suojaa parhaiten päähän kohdistuvilta vammoilta. Kypärä pitäisi myös istua hyvin päähän, sekä tuntua päässä mukavalta.

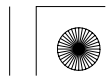



Oletko valmis ajoon?

Avokypärä antaa kyllä hyvän suojan, mutta umpikypärä suojaa vielä paremmin. Suojataksesi silmiäsi ja näkökykyä, käytä aina suojavisiiriä tai suojalaseja.

VAROITUS

Tämän ATV:n käyttö ilman asiallisia ajovarusteita, kypärää ja suojalaseja lisää loukkaantumisen tai kuoleman vaaraa onnettomuus tilanteissa.

Käytä aina hyväksytyjä ja sopivia ajovarusteita, moottoripyöräilijän kypärää, silmän suoja (ajolasit tai visiiri), käsineitä, saappaita, ajopaitaa tai takkia ja pitkiä ajohousuja.



Lisäajovarusteet

Kypärän ja suojalasiensa lisäksi suosittelemme:

- Tukevat maastoajoon tarkoitetut motoristin saappaat jalkojen, nilkkojen ja säärien suojaksi.
- Maastoajoon tarkoitetut motoristin käsineet.
- Ajohousut joissa on lantiotuet, ajopaita jossa on kynänsuojat sekä rinta-/olkapanssari.

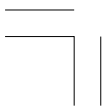



Oletko valmis ajoon?

Ajoharjoittelu

Ajotaitojen kehittyminen vie aikaa. Vaikka olisit ajanut toisella ATV: lla ennenkin, anna itsellesi aikaa tutustua miten tämä ATV toimii ja käyttäytyy. Harjoittele ATV: lla ajamista turvallisella alueella kehittääksesi ajotaitojasi. Älä aja vaikeassa maastossa ennen kuin olet sinut ATV: n kanssa, ja tunnet että käsittelet sitä turvallisesti.

VAROITUS

Tämän ATV:n käyttö ilman oikeaa opettelua lisää riskiä joutua onnettomuuteen jonka seurauksena voi olla vakava henkilövahinko tai kuolema.

Kokemattoman käyttäjän tulisi harjoitella huolella asiantuntevan henkilön kanssa ajotekniikoita ja eri ajo-olosuhteita mitä tässä käsikirjassa käsitellään.

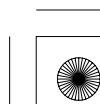
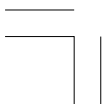



Oletko valmis ajoon?

Ikäsuositus

Minimi-ikä tämän ATV:n ajamiseen on 16 vuotta. Älä koskaan anna alle 16 vuotiaisen lapsen ajaa tätä ajoneuvoa.

VAROITUS

Lapsi joka käyttää tätä ATV:tä, ja joka ei täytä ikärajasuositusta, voi menettää ajoneuvon hallinnan ja sen seurauksena voi olla henkilövahinko tai kuolema.

Alle 16 vuotiaan lapsen ei pitäisi koskaan ajaa ATV:llä, jonka kuutiotilavuus on yli 90cc.



Ei matkustajia

Tämä ATV on suunniteltu vain yhden henkilön kuljettamiseen. Tilava satula on suunniteltu mahdollistamaan ajajan vartalon siirtämistä eri ajoasentoihin, ei kyyditsemiseen. Älä koskaan kyyditse toista henkilöä satulassa tai etu- tai takatelineellä.

VAROITUS

Matkustajan kyyditseminen alentaa huomattavasti ATV:n tasapainoa ja ajettavuutta ja voi johtaa sinun ja matkustajan henkilövahinkoon tai kuolemaan.

Älä koskaan kuljeta matkustajaa tällä ATV:llä.





Oletko valmis ajoon?

Ei alkoholia tai huumeita

Alkoholi, huumeet ja ATV eivät kuulu yhteen. Jo pienikin määrä alkoholia tai huumausainetta voi heikentää ATV:n turvallista käyttöä. Myös psykelääkkeet voivat olla vaaraksi ATV:n käytössä. Keskustele lääkärisi kanssa varmistaaksesi lääkityksen sopivuudesta ajoneuvon käyttöön.

VAROITUS

Alkoholin tai huumausaineen käyttö alentaa tuntuvasti arviointikykyä, hidastaa toimintojasi, vaikuttaa tasapainoon ja harkintakykyyn, ja seurauksena voi olla vakava henkilövahinko tai kuolema.

Älä koskaan aja tätä ATV:ta alkoholin tai huumausaineen alaisena.





Onko ATV:si valmis ajoon?

Ennen jokaista ajokertaa, on tärkeää että tarkastat ATV: n, ja korjaat mahdolliset viat ja puutteet. Ennen ajoa tarkistukset ovat tärkeitä, ei pelkästään turvallisuuden kannalta, vaan myös mahdollisen vian, kuten renkaan tyhjenemisen aiheuttama häiriö.

Jos ATV: si on ollut kaatuneena tai kolarissa, älä aja ennen kuin ajoneuvo on tutkittu huolellisesti Honda-huollossa. Jossain voi olla jotain piilovikoja joita et itse huomaa.

VAROITUS

Kehno ylläpito tai puutteiden korjaamattomuus ennen ajoa voi johtaa onnettomuuteen ja seurauksena voi olla vakava henkilövahinko tai kuolema.

Tee tarkistukset ennen jokaista ajokertaa ja korjaa mahdolliset puutteet/viat.



Ennen ajoa tarkistukset

Tarkasta seuraavat kohdat ennen kuin ajat ATV: lla:

Moottoriöljy

Tarkasta öljyn määrä ja lisää tarvittaessa (sivu 117).
Tarkasta ettei ole vuotoja.

Jäähdytin

Jäähdytysneste

Tarkasta jäähdytysnesteen taso ja lisää nestettä tarvittaessa (sivu 127).
Tarkasta ettei ole vuotoja.

(jatkuu)

Ennen ajoa **49**

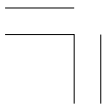



Onko ATV:si valmis ajoon?

<i>Polttoaine</i>	Tarkasta polttoaineen määrä ja lisää tarvittaessa (sivu 112). Varmista myös että tankin korkki on kunnolla kiinni. Tarkasta ettei ole vuotoja.
<i>Renkaat</i>	Tarkasta ilmanpaineet ja säädä tarvittaessa. Tarkasta myös kuluneisuus ja ettei renkaissa ole vaurioita. (sivu 157).
<i>Vetoakselin suojakumit</i>	Tarkasta ettei ole vaurioita (sivu 160).
<i>Mutterit & Pultit</i>	Tarkasta renkaiden muttereiden kiinnitys. Tarkasta myös hallintalaitteiden muttereiden ja pulttien kiinnitys.
<i>Alusta & Pakoputkisto</i>	Poista kaikki kura, ruohot ja muut epäpuhtaudet jotka voivat aiheuttaa palovaaran tai voivat vaikuttaa ajoneuvon hallittavuuteen.
<i>Ilmansuodatinkotelon tyhjennysputki</i>	Tarkasta ettei tyhjennysputkessa ole sakkaa. Tarvittaessa puhdista putki (sivu 135) ja tarkasta ilmansuodatinkotelo.
<i>Vuodot, Irtonaiset osat</i>	Kävele ATV: n ympäri ja tarkasta ettei ole vuotoja tai esim. irtonaisia vaimereita.
<i>Vaijerit</i>	Tarkasta vaijereiden kiinnitys ja ettei vaijerin kuori ole vaurioitunut. Vaihda tai kiristä tarvittaessa.
<i>Valot</i>	Varmista että ajovalot, jarruvalot ja takavalot toimivat oikein.





Onko ATV:si valmis ajoon?

Jos kuljetat kuormaa, tarkasta lisäksi seuraavat kohdat:

Kuormausrajat Varmista ettet ylitä kuormausrajoja (sivu 54).

Kuorma Varmista kuorman kiinnitys.

Tarkasta nämä kohdat ajon jälkeen:

Kaasuvipu Tarkasta vapaaliike ja säädä tarvittaessa. Paina kaasuvipua ja tarkista että se liikkuu pehmeästi kaikissa ohjaustangon asennoissa ja sulkeutuu automaattisesti kun vapautat sen (sivu 136).

Jarrut Purista etu- ja takajarruvipuja sekä paina takajarrupoljinta tarkastaaksesi niiden oikean toiminnan. Tarkasta oikea vapaaliike (sivu 149). Varmista ettei ole jarrunestevuotoja.

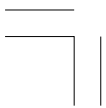



Onko ATV:si valmis ajoon?

Ajovalokytkin ja Ajovalon vaihtokytkin Tarkasta oikea toiminta (sivu 32).

Moottorin hätäkatkaisin Tarkasta oikea toiminta (sivu 31).

Ohjaus Tarkasta renkaiden kääntyminen kun käännät ohjaustankoa. Käännä ohjaustankoa oikealle ja vasemmalle ja tarkasta ettei ohjauksessa ole liiallista tyhjäliikettä.

Muista korjata kaikki ilmenneet viat, tai anna Honda-huoltosi korjata ne ennen kuin ajat.





Kuormausrajat & Ohjeet

Hondasi on suunniteltu ainoastaan ajajalle. Sitä ei ole suunniteltu kuljettamaan matkustajaa. Kuormaa voidaan kuljettaa niille suunnitelluilla telineillä, mutta kuorman kuljetus muissa paikoissa tai matkustaja kyyditseminen voi häiritä ATV:n tasapainoa ja käsiteltävyyttä.

Lisäksi, ylikuormitus tai kuorman epätasapaino voivat huomattavasti vaikuttaa ATV:n käsiteltävyyteen, jarrujen toimivuuteen ja tasapainoon. Lisävarusteet tai muutostyöt voivat muuttaa tämän ATV:n luonnetta ja suorituskyky voi myös muuttua varalliseksi. Myös paino ja jokin lisävaruste voivat alentaa ATV:n maksimikantavuutta.

Lisää yksilöityä tietoa kuormausrajoista, lisävarusteista ja muutostöistä seuraavassa.

Kuormaus

Kuinka paljon kuormaa asetat ATV:lle, ja kuinka sen kuormat, on tärkeää turvallisuutesi kannalta. Jos päätät kuljettaa kuormaa, sinun pitää tiedostaa seuraavat seikat.

VAROITUS

Ylikuormitus, väärä kuormaus tai matkustajan kyyditseminen voi johtaa onnettomuuteen ja seurauksena voi olla vakava henkilövahinko tai kuolema.

Noudata tämän käsikirjan kuormausrajoja ja ohjeita.





Kuormausrajat & Ohjeet

Kuormausrajat

Seuraavassa ATV:si kuormausrajat:

Nämä ovat rajat kuinka paljon kuormaa ATV:lle voi laittaa, sekä perävaunun vetoon.

Oheiset kuormausrajat ovat vain vakiolaitteelle. ATV:n modifiointi, ei vakiovarusteiden käyttö, tai ajo alustoilla jotka eivät ole tasaisia ja pehmeitä alentavat näitä rajoja.

maksimi kuormauskapasiteetti 220 kg
(sisältää ajajan, kuorman ja lisävarusteiden painon.)

etutavaratelineen painoraja = 30 kg
takatavaratelineen painoraja = 60 kg
vetonupin kuormaraja = 3776 N {385 kgf}

(Yhdistetty kuorma perävaunulle ja perävaunun kuormalle)

aisan kuorma = 137 N {14 kgf} suositus

(Kuorma perävaunun aisalle)

aisan ja takatelineen kuorma = 60 kg maksimi

(Yhdistetty kuorma perävaunun aisalle ja takatavaratelineelle)

Aisan kuorma voidaan mitata yleisellä henkilövaakaalla. Aseta vaaka aisan alle, käytä aisuukea tai vastaavaa pitääksesi perävaunun vaakasuorassa.

Lisävarusteiden paino alentaa kuljetettavan kuorman maksimipainoa.





Kuormausrajat & Ohjeet

Kuormauksen ohjeet

Kuljetettaessa kuormaa tai vedettäessä perävaunua, alenee ATV:n käsiteltävyys, suorituskyky, jarrujen teho sekä käännösten ja muiden liikkeiden suorittaminen.

Varmista että noudatat kuormausrajoja ja seuraavia ohjeita:

- Tarkasta oikeat rengaspaineet.
- Älä laita kuormaa ATV:hen muualle kuin etu- tai takatavaratelineelle. Muutoin käsiteltävyys voi olla heikkoa.
- Älä koskaan kyyditse toista henkilöä etu- tai takatavaratelineellä. Tämä ATV ei ole suunniteltu matkustajan kuljetukseen.
- Käytä vetonuppia toisen ajoneuvon vetoon. Älä vedä kiinnittämällä köyttä tai hihnaa takatelineeseen.
- Lastaa kuorma takatelineelle niin eteen kuin mahdollista. Varmista ettei kuorma etutelineellä rajoita ohjaustangon liikettä.
- Älä aseta kuormaa niin että se tulisi etu- tai takatavaratelineen reunan yli.
- Varmista kuorman kunnollinen kiinnitys ennen ajoa.
- Jaa kuorman paino tasaisesti molemmille puolille.
- Älä ylitä kuormauksen maksimirajoja.
- Peräkärryn vedossa, ole huolellinen pitääksesi tasapainon ja vakauden. Jaa kuorman paino peräkärryn keskelle saavuttaaksesi suositellun aisapainon rajan.
- Peräkärryn vedossa, valitse ESP toiminto (sivu 74) ja valitse 1 vaihde.
- Varaa ylimääräistä tilaa liikkeellelähdössä, pysähtymisessä ja käännöksissä, kun kuljetat kuormaa tai vedät peräkärriä.
- Vältä ajamasta jyrkkää rinnettä kun kuljetat kuormaa, tai vedät peräkärriä.
- Älä koskaan ylitä jyrkkää rinnettä kun vedät peräkärriä.



Lisälaitteet & Muutostyöt

ATV:n muuttaminen ei-alkuperäisillä Hondan varusteilla voi tehdä ATV:sta epäluotettavan.

Ennen kuin päätät tehdä muutoksia tai asentaa lisävarusteita, lue seuraavat ohjeistukset.

VAROITUS

Väärät lisävarusteet tai muutostyöt voivat johtaa onnettomuuteen jonka seurauksena voi olla loukkaantuminen tai kuolema.

Seuraa tämän käsikirjan ohjeita koskien lisävarusteita ja muutostöitä.



Lisävarusteet



Suosittellemme että käyttäisitte ainoastaan alkuperäisiä Honda lisävarusteita jotka on suunniteltu tätä ATV: ta silmälläpitäen. Koska Honda ei voi testata kaikkia muita lisävarusteita, olet henkilökohtaisesti vastuussa niiden valinnasta ja asennuksesta.

Pyydä tarvittaessa Honda-kauppiaaltasi apua ja seuraa näitä ohjeistuksia:

- Varmista että lisävarusteet eivät peitä mitään valoja, pienennä maavaraa, rajoita jousituksen tai ohjauksen liikettä tai häiritse hallintalaitteiden käyttöä.
- Varmista ettei lisävarusteet rajoita sinun liikettäsi kun liikut satulassa eikä myöskään käsien tai jalkojen liikettä.
- Älä kytke sähköisiä lisävarusteita jotka ylittävät ajoneuvon sähköjärjestelmän kapasiteetin (sivu 209). Palanut sulake voi sammuttaa valot tai moottorin (sivu 194).

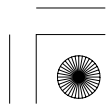



Lisälaitteet & Muutostyöt

Muutostyöt

Painotamme ettette irrottaisi tai muuttaisi mitään varusteita joka voisi muuttaa ATV: n olemusta tai toimintoja. Nämä muutokset voivat merkittävästi heikentää ATV: n käsiteltävyyttä, hallittavuutta tai jarrujen toimintaa ja siten tehdä siitä turvattoman ajaa.

Valojen, pakoputkiston, kaasuttimen tai muiden varusteiden muuttaminen tai irrottaminen voi tehdä ATV: sta laittoman.





06/01/24 14:21:37 3FHN8600_067

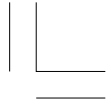

58 Ennen ajoa

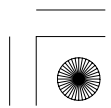
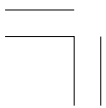



Perustoiminnot & Ajaminen

Tämä osio antaa ajamisen perusohjeita, kuinka käynnistät ja sammutat moottorin, sekä kuinka käytät kaasua ja jarruja. Se sisältää myös tärkeää tietoa ajamisesta kuormalla.

Suojataksesi uutta moottoria, ja nauttiaksesi sen parhaasta suorituskyvystä sekä käyttöiästä, lue Sisäänajon ohjeistus (sivu 210).

Turvallisen ajon ohjeet.....	61
Vain maastoajoon.....	61
Pidä kädet ja jalat paikoillaan	62
Nopeuden hallinta	63
Varovaisuus vieraassa ja vaikeassa maastossa	64
Älä tempuille	65
Moottorin käynnistys & Sammutus.....	66
Valmistelu	66
Moottorin käynnistys	67
Tulvinut moottori	68
Kallistuskulman tunnistin sytytyksen turvajärjestelmässä.....	68
Sammunut moottori	69
Moottorin sammutus	69
Käskikäynnistimen käyttö.....	70
Vaihteiden käyttö	71
Peruuttaminen.....	77

(jatkuu)

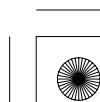
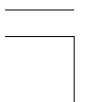



Perustoiminnot & Ajaminen

Jarruttaminen.....	79
ATV:lla ajo.....	81
Kääntyminen	81
Liuku & Luisu	83
Rinnettä ylösajo.....	84
Rinnettä alasajo	88
Rinteessä kääntäminen ja mäen ylitys	89
Esteen ylitys	91
Vesiesteen ylitys.....	92
Pysäköinti.....	93

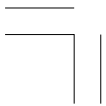



Turvallisen ajon ohjeet

Ennen kuin ajat ATV:lla ensimmäistä kertaa, kertaan *ATV:n Turvallisuus* osio lähtien sivulta 1, ja *Ennen ajoa* osio lähtien sivulta 43.

Vaikka olisit aiemmin ajanut toisella ATV:lla, perehdy huolella tämän ATV toimivuuteen ja käsiteltävyyteen. Harjoittele turvallisella alueella kunnes tunnet että ruumiinrakenteesi ja taitosi ovat riittävät ATV:n käsittelyyn.

Vain maastoajoon

Sinun ATV ja sen renkaat ovat suunniteltu ja valmistettu ainoastaan maastoajoa varten, ei päällysteisille teille, joilla ajaminen vaikuttaa käsiteltävyyteen ja hallittavuuteen. Sinun ei tulisi ajaa ATV:lla päällystetyillä teillä.

VAROITUS

Ajo kestopäällysteisillä teillä voi vaikuttaa ATV:n käsiteltävyyteen ja hallintaan, seurauksena voi olla ATV:n hallinnan menetys.

Älä aja ATV:lla kestopäällysteisillä teillä, mukaan lukien jalkakäytävät, ajotiet, parkkipaikat ja kadut.

Kun ajat maastossa, muista aina noudattaa paikallisia maastojolakeja ja sääntöjä. Pyydä lupa, jos ajat yksityisalueella. Vältä aidattuja alueita ja noudata “ei läpikulkua” kylttejä.

(jatkuu)



Turvallisen ajon ohjeet

Sinun ei tulisi koskaan ajaa yleisillä teillä ja kaduilla, ei vaikka renkaat olisi tarkoitettu katukäyttöön. Teiden käyttäjien voi olla vaikea havaita ja väistää sinua, ja seurauksena voi olla kolari. Joissain valtioissa ATV:lla ajo yleisillä teillä ja kaduilla on laitonta.

VAROITUS

ATV:lla Ajo yleisillä teillä tai kaduilla voi johtaa kolariin toisen ajoneuvon kanssa.

Älä koskaan aja tällä ATV:lla yleisillä teillä tai kaduilla, edes hiekkateillä.

Pidä kätet ja jalat paikoillaan

Pidä aina molemmat kätet ohjaustangossa ja molemmat jalat jalkatapeilla kun ajat ATV:lla. Tämä on tärkeää säilyttääksesi ajoneuvon tasapainon ja kontrollin. Edes yhden käden tai jalan irrottaminen niille varatuista paikoista vähentää kykyä hallita ATV:tä sekä tasapainoa ja seurauksena voi olla ATV:n kaatuminen.

VAROITUS

Käsien irrotus ohjaustangosta, tai jalkojen irrotus jalkatapeilta ajossa, voi heikentää tasapainoa ja kykyä hallita ATV:tä tai mahdollistaa sinun putoamisen ATV:n kyydistä.

Pidä aina molemmat kätet ohjaustangossa ja molemmat jalat jalkatapeilla kun ajat ATV:lla.

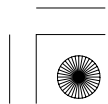



Turvallisen ajon ohjeet

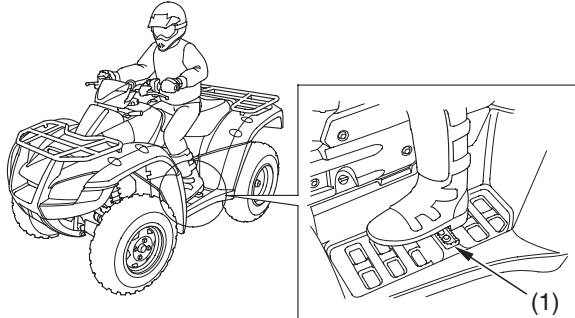

(1) jalkatappi

Nopeuden hallinta

Ajaminen liian suurella nopeudella lisää riskiä joutua onnettomuuteen. Valitse ajonopeus sen mukaan että pystyt hallitsemaan ajoneuvon, maaston, näkyvyyden ja muiden käyttöön vaikuttavien tekijöiden, sekä oman taitosi ja kokemuksesi mukaiseksi.

VAROITUS

Liiallinen nopeus lisää mahdollisuutta että sinä voit menettää ATV:n hallinnan, jonka seurauksena on onnettomuus.

Sovita nopeus aina oikeaksi maaston, näkyvyyden, muiden ajon vaikuttavien tekijöiden ja ajotaitojesi mukaan.

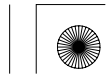



Turvallisen ajon ohjeet

Varovaisuus vieraassa tai vaikeassa maastossa

Kun ajat uudella alueella, tarkasta aina ajomaasto huolellisesti. Älä aja kovaa tuntemattomassa maastossa tai jos näkyvyys on rajoitettu. (Joskus voi olla vaikeaa havaita esteitä, kuten piilossa olevat kivet, muhkurat tai kuopat.)

VAROITUS

Ole erityisen varovainen kun ajat ATV:lla tuntemattomassa maastossa, seurauksena voi olla ATV:n kaatuminen hallinnan menetys.

Etene hitaalla nopeudella ja erityisen varoen kun ajat vieraassa maastossa. Tarkkaile maastoa jatkuvasti havaitaksesi maastossa muuttuvat olosuhteet.

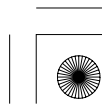



Turvallisen ajon ohjeet

Älä koskaan aja ilman kunnan näkyvyyttä. Säilytä turvaväli sinun ATV:n ja muiden maastoajajien välillä. Harjoittele huolella ja ole erityisen varovainen vaikeassa, liukkaassa ja pehmeässä maastossa.

VAROITUS

Ole erityisen varovainen kun ajat epätasaisessa maastossa tai liukkaalla alustalla, seurauksena voi olla ajoneuvon hallinnan menetys, joka voi johtaa onnettomuuteen tai kaatumiseen.

Älä aja epätasaisessa maastossa tai liukkaalla alustalla ennen kuin olet opetellut ja harjoitellut ATV:lla ajoa kyseisissä ajo-olosuhteissa. Ole myös erityisen varovainen kyseisillä ajoalustoilla.



Älä temppuile

Käytä ATV:tä aina turvallisesti ja järkevästi. Kun ajat, pidä aina kaikki neljä rengasta maassa.

VAROITUS

Leikkiminen, hyppiminen ja muut temput lisäävät onnettomuuden ja kaatumisen mahdollisuutta.

Älä temppuile, hypi tai pompi. Edes esitysmielessä.





Moottorin käynnistys & Sammutus

Seuraa aina oikeita käynnistysmenetelmiä kuten alla on kuvattu.

Turvallisuutesi kannalta, vältä käyttämästä moottoria suljetussa tilassa, kuten autotalli. Sinun ATV:si pakokaasut sisältävät myrkyllistä hiilimonoksidikaasua jota muodostuu nopeasti suljettuun tilaan ja seurauksena voi olla pahoinvointia tai kuolema.

Valmistelu

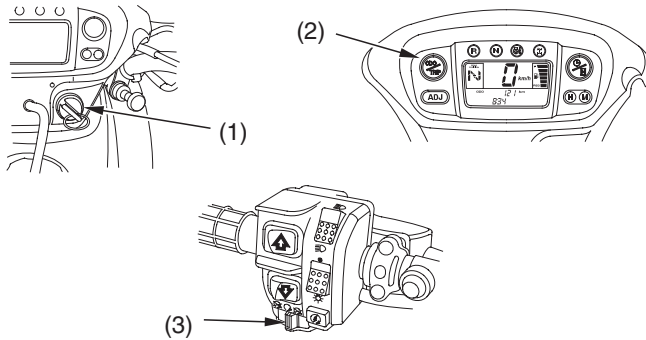

(1) virtalukko

(3) moottorin sammutuskytkin

(2) vapaavaihteen merkkivalo

1. Ennen käynnistystä, valitse tasainen alusta ja lukitse pysäköintijarru (sivu 37).
2. Käännä virtalukko (1) ON (I) asentoon.

Varmista seuraavat asiat:

- Vaihteisto on VAPAALLA (vapaavaihteen merkkivalo (2) palaa).
- Moottorin hätäkatkaisin (3) on asennossa RUN (O).





Moottorin käynnistys & Sammutus

Moottorin käynnistys

Tämä ajoneuvo on varustettu polttoaineen ruiskutuksella ja automaatti rikastimella.

Seuraa alla olevia ohjeita.

Kaikki ilman lämpötilat

- Kaasun ollessa kokonaan kiinni, paina käynnistinpainiketta.

Moottori ei voi käynnistää jos kaasu on täysin auki (koska elektroninen kontrollijärjestelmä estää polttoaineen syötön).

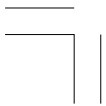



Moottorin käynnistys & Sammutus

Tulvinut moottori

Jos moottori ei useista yrityksistä huolimatta käynnisty, on se mahdollisesti saanut liikaa polttoainetta. Tulvineen moottorin puhdistus:

1. Anna moottorin sammutuskatkaisimen olla RUN () asennossa.
2. Avaa kaasua täysin.
3. Paina käynnistinkytkintä 5 sekunnin ajan (tai käytä käsikäynnistintä muutamia kertoja).
4. Seuraa normaalia käynnistyskäytäntöä.
5. Jos moottori käynnistyy, avaa kaasua hieman jos käynti on epätasaista.
Jos moottori ei käynnisty, odota 10 sekuntia, ja tee kohdat 1 – 4 uudestaan.



Jos moottori ei vielääkään käynnisty, katso kohdasta *Jos moottori sammuu tai ei käynnisty*, sivu 184.



Kallistuskulman tunnistin sytytyksen turvajärjestelmässä

Ajoneuvosi kallistuskulman tunnistin järjestelmä sammuttaa moottorin automaattisesti kun ajoneuvo on kumollaan.

Ennen moottorin uudelleen käynnistystä, käännä virtalukko OFF asentoon ja sen jälkeen takaisin ON asentoon. Moottori ei käynnisty ennen kuin tämä prosessi on tehty.

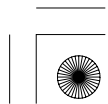
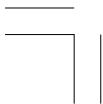



Moottorin käynnistys & Sammutus

Sammunut moottori

Jos moottori sammuu, siirrä vaihde vapaalle (N), ja käynnistä moottori.

Jos et saa siirrettyä vaihdetta vapaalle (N) ajovaihteelta (D), voit käynnistää moottorin puristamalla etujarruvivusta ja painamalla käynnistinkytkintä kun ajoneuvo on pysähtynyt.

Älä avaa kaasua kun käynnistät moottoria vaihde päällä. Sinun ATV:si on varustettu turvajärjestelmällä joka estää moottorin käynnistyksen, jos vaihde on päällä ja kaasu on auki.

Kun moottori on käynnistynyt vapauta etujarruvipu ja avaa kaasua varovasti.

Moottorin sammutus

Normaali moottorin sammutus

Sammuta moottori, varmista että vaihteisto on vapaalla, vapaavaihteen merkkivalo palaa, ja käännä virtalukko OFF asentoon.

Moottori hätäkatkaisin tulisi normaalisti pitää RUN (○) asennossa, vaikka moottori on sammutettu.

Jos ATV on sammutettuna, moottorin hätäkatkaisimen ollessa OFF (⊗) asennossa ja virtalukon ollessa ON asennossa, on seurauksena akun purkautuminen.

Moottorin hätäkatkaisin

Moottorin sammutus hätätilanteessa, käytä moottori hätäkatkaisinta. Käyttö, siirrä katkaisin jompaankumpaan OFF (⊗) asentoon.



Moottorin käynnistys & Sammutus

Käsi­käynnistimen käyttö

Käsi­käynnistintä käytetään moottorin käynnistykseen kun akku on tyhjä.
Käsi­käynnistimen käyttö:

1. Tarkista että vaihde on vapaalla.
2. Irrota oikea sivusuoja (1).
3. Tartu käynnistimen kahvaan (2) lujasti, ja vedä hiljaa tyhjät ulos, noin 100 mm.
4. Suorita ripeä ja pitkä veto kahvasta.
5. Moottorin käynnistyttyä, palauta kahva takaisin hitaasti.

Jos käynnistimen kahva ei palaudu pehmeästi (johtuen liasta käynnistimessä), ota yhteys Honda-huoltoosi.

OIKEA PUOLI

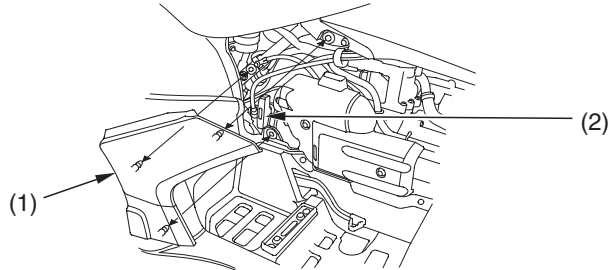

(1) oikea sivusuoja

(2) käsi­käynnistimen kahva

Moottoria ei voi käynnistää jos akku on kytketty irti tai tyhjä.

Jos moottoria ei voi käynnistää akulla, lataa akku (sivu 165).

Jos moottoria ei voi käynnistää, vaikka akku on ladattu, ota yhteys Honda huoltoosi.

70 Perustoiminnot & Ajaminen





Vaihteiden käyttö

ATV:si vaihdevivussa on kolme asentoa: Vapaa (N), Eteenajo (D) ja Peruutus (R).

Vapaa (N)

Siirrä vaihde vapaalle moottorin käynnistyksessä, tai jos pysähdyt hetkeksi moottorin käydessä tyhjäkäynnillä.

Eteenajo (D)

Käytä tätä asentoa normaaliajossa. Seuraavat kaksi toimintoa voidaan valita, eteenajo (D) asennossa; Automaattivaihteisto (AUTO) ja manuaalivaihteisto (ESP).

Voit valita halutun toiminnon vaihteiston valintakytkimestä (sivu 30).

Automaattivaihteisto (AUTO) toiminto:

Käytä tätä toimintoa jokapäiväisessä ajossa. Vaihteisto säätää automaattisesti oikean välityksen suhteessa moottorin kierroksiin ja ajo-olosuhteisiin.

Vaihteen asennon ilmaisin näyttää merkin “D” ja vaihteisto ilmaisin katoaa.

Manuaalivaihteisto (ESP) toiminto:

Tällä toiminnolla, voit vaihtaa vaihteita aivan kuten perinteisellä manuaalivaihteistolla, mutta ilman kytkimen käyttöä.

Valittavissasi on kolme eteenpäin vaihdetta joita käytät vaihdekytkimistä; 1, 2 ja 3.

Vaihteen asennon ilmaisin näyttää valitun vaihteen ja valitun vaihteiston merkillä “ESP”.

Peräkärryn vedossa, valitse 1 vaihde saavuttaaksesi parhaan suorituskyvyn.

Peruutus (R)

Käytä tätä asentoa peruutus ajossa.





Vaihteiden käyttö

Vaihdevipu (1) sijaitsee polttoainetankin vasemmalla puolella.
Vaihdevivun käytössä, varmista että ATV on täysin pysähtynyt.

HUOMAA

Jos vaihdevipua siirretään ajoneuvon ollessa liikkeessä, voi vaihteisto vaurioitua.

Vaihteiston valintakytkin (2) sijaitsee ohjaustangossa oikealla puolella.
Valitaksesi vaihteiston, käytä vaihteiston valintakytkintä.
Kun kaasu on täysin kiinni, voidaan vaihteisto valita moottorin käydessä.

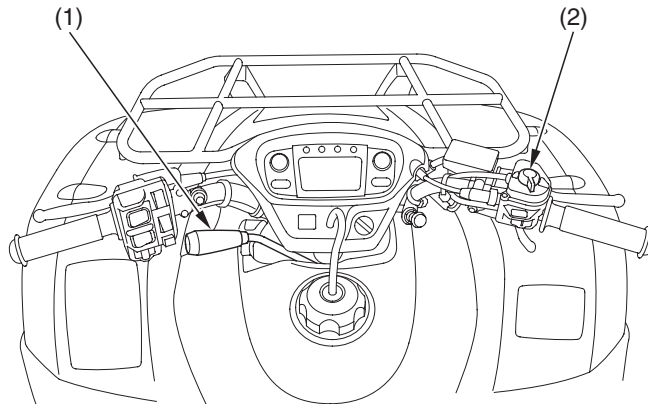

(1) vaihdepoljin

(2) vaihteiston valintakytkin





Vaihteiden käyttö

AUTO toiminto

Kun valittuna on AUTO toiminto, ja vaihdevipu "D" asennossa, on käytössäsi 3-nopeuksinen automaattivaihteisto.

1. Nosta vipua ja siirrä vaihdevipu (1) asentoon "D".
2. Paina vaihdevipu alas, varmista että se lukittuu ja että vaihteen ilmaisin (3) näyttää merkkiä "D".

Siirto "N" (Vapaa) tai "R" (Peruutus) asentoihin tapahtuu samoin menetelmin kuin edellä. Peruutus, katso *peruuttaminen* (sivu 77).

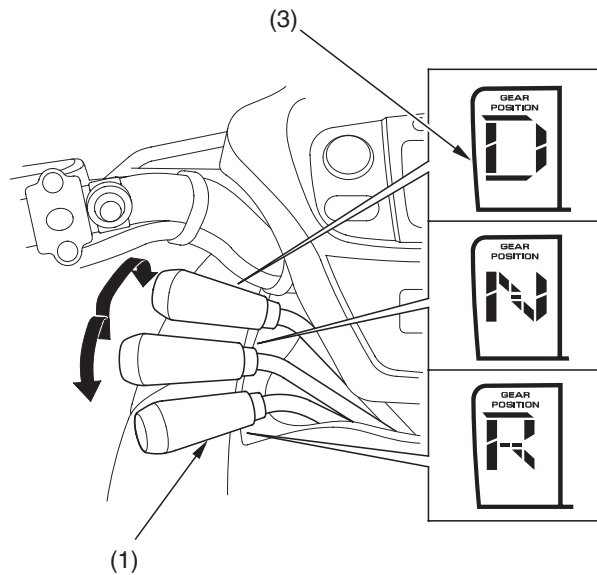

(3) vaihteen ilmaisin





Vaihteiden käyttö

ESP toiminto

Kun valittuna on ESP toiminto, ja vaihdevipu "D" asennossa, käytä manuaalivaihteiston 1-3 vaihteita vaihdekytkimillä.

Kaksi vaihdekytkintä sijaitsee vasemman kahvakumin vieressä: ylösvaihtaja (⤴) ja alaspaihtaja (⤵).

Ylöspäin vaihtaminen, paina ylösvaihtajan kytkintä (4) kerran.

Alaspäin vaihtaminen, paina alaspaihtajan kytkintä (5) kerran.

VAIHTAMINEN ISOMMALLE

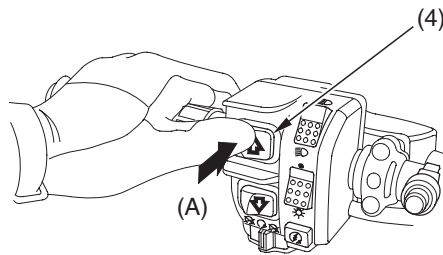

VAIHTAMINEN PIENEMMÄLLE

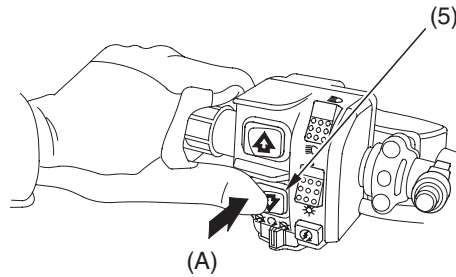

(4) vaihtaminen isommalle

(A) paina

(5) vaihtaminen pienemmälle

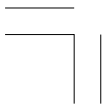



Vaihteiden käyttö

Moottorin käynnistyksen ja lämmityksen jälkeen, toimi seuraavasti:

1. Pysäytä ATV kokonaan, valitse ESP toiminto ja siirrä vaihdevipu "D" asentoon.

HUOMAA

Jos vaihdevipua siirretään ajoneuvon ollessa liikkeessä, voi vaihteisto vaurioitua.

2. Vapauta pysäköintijarru, mutta purista edelleen takajarruvipua.
3. Vapauta takajarruvipu, ja lisää moottorin kierroksia tasaisesti avaamalla kaasua.
4. Kun nopeus kasvaa, vapauta kaasua ja kytke 2 vaihde päälle painamalla ylemmästä vaihdekytkimestä.
5. Toista tämä kytkeäksesi 3 vaihteen päälle.
6. Vaihtaminen pienemmälle vaihteelle, paina alemmaa vaihdekytkintä kerran.
Muista sulkea kaasua joka kerta vaihtaessasi pienemmälle vaihteelle.

Opettele manuaalivaihteiston (ESP) käyttöä kunnes olet harjaantunut. Pidä seuraavat vinkit mielessä:

- Yleinen sääntö, suorita vaihtaminen suoralla.
- Sulje kaasua kokonaan ennen vaihtamista. Vaihtovirhe voi vaurioittaa moottoria, vaihteistoa ja voimansiirtoa.
- Vaihda vaihde isommalle, tai vähennä kaasua ennen kuin moottorin kierrokset nousevat liian korkeiksi. Opettele suhteuttamaan moottorin kierrokset suhteessa valittuun vaihteeseen.
- Vaihda vaihde pienemmälle ennen kuin moottorin käynti käy raskaaksi, moottorin kierrokset liian alhaiset.
- Vältä vaihtamista pienemmälle hidastaaksesi ATV:n nopeutta, kun moottorin kierrokset ovat korkeat. Vaihtaminen pienemmälle kun moottorin kierrokset ovat lähellä maksimia, voi seurauksena olla ylikierrokset ja sen seurauksena mahdollinen moottorivaurio.





Vaihteiden käyttö

- Estääksesi vaihteiston vaurion, älä laskeudu ATV:lla pitkää mäkeä, kun moottori on sammuksissa.

Suosittelut vaihtokohdat

Aja mahdollisimman isolla vaihteella, niin että moottorin käynti ja kiihtyvyys ovat hyviä. Tämä lisää polttoainetaloudellisuutta ja vähentää melua.





Peruuttaminen

Kun valmistaudut peruuttamaan, varmista ettei takana ole esteitä ja pidä ATV:n nopeus alhaisena.

VAROITUS

Väärin suoritettu peruuttaminen voi johtaa takana olevaan esteeseen tai henkilöön osumiseen, seurauksena voi olla vakava vahinko.

Varmista, ettei takana ole esteitä eikä ihmisiä ennen kuin valitset peruutusvaihteen. Kun varmistus on tehty, peruuta hitaasti.

1. Pysäytä ajoneuvo täysin, ja varmista että vaihteisto on vapaalla.
2. Pidä takajarrupoljin pohjaan painettuna.
3. Varmista ettei takana ajolinjalla ole esteitä tai ihmisiä.
4. Kytke vaihdevivusta "R" (peruutus) vaihde.

HUOMAA

Jos vaihdevivua siirretään ajoneuvon ollessa liikkeessä, voi vaihteisto vaurioitua.

5. Vapauta takajarrupoljin.
6. Avaa kaasua asteittain ja aja hitaasti. Älä avaa kaasua äkisti tai tee äkkinäisiä käännöksiä.





Peruuttaminen

7. Pysäytys, sulje kaasu ja käytä sekä etu- että takajarrua. Älä käytä voimakkaasti ja pelkästään takajarrua.
8. Vaihtaminen peruutusvaihteelta vapaalle, siirrä vaihdevipu "N" (vapaa) asentoon.

VAROITUS

Peruutettaessa pelkän takajarrun äkkinäinen käyttö voi johtaa etupyörien irtoamiseen maasta, seurauksena voi olla ATV:n kaatuminen takaperin.

Käytä molempia, sekä etu- että takajarrua kun jarrutat peruutusta.

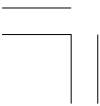



Jarruttaminen

Sinun ATV:si on varustettu molempiin etupyöriin vaikuttavilla hydraulisesti toimivilla levyjarruilla joita käytetään oikeasta jarruvivusta. Sekä taka-akselistoon sijoitetulla yhdellä levyjarrulla jota käytetään takajarrupolkimesta hydraulisesti ja vasemmasta jarruvivusta mekaanisesti.

Kuitenkin, vaikka etu- ja takajarruja käytetään eri vivuista, ATV:si kaikki neljä pyörää on yhteyksissä toisiinsa kun 4WD toiminto on kytkettynä. Joten käytäpä etu- tai takajarrua kun 4WD toiminto on kytkettynä, jarruttavat sekä etu että takapyörät.

Yleisesti, etujarrun teho on noin 70 prosenttia koko jarrutustehosta.

Täyden jarrutustehon saavuttamiseksi, käytä sekä etu- että takajarrua yhtäaikaaisesti. Molempien jarrujen käyttö pysäyttää ATV:n nopeasti ja tasaisesti.

Ajon hidastus tai pysäytys, käytä etujarruvipua ja takajarrupoljinta samalla kun vaihdat vaihteita pienemmälle, kun käytössä on ESP toiminto.

Lisää jarrun tehoa asteittain kunnes tunnet jarrujen hidastavan nopeuttasi. Moottorijarrua voidaan käyttää vaihtamalla pienemmälle vaihteelle kun käytössä on ESP toiminto.

Liian voimakas jarrujen käyttö voi aiheuttaa pyörien lukkiutumisen ja luistamisen, jonka seurauksena voi olla ATV:n hallinnan menetys. Jos näin käy, vapauta jarruja, ohjaa kulkusuuntaan, ja käytä jarruja uudestaan.

Jos mahdollista, vähennä nopeutta tai pysähdy kokonaan ennen käännöksen tekoa. Vältä voimakasta jarruttamista tai kaasun nopeaa sulkemista käännöksessä. Nämä toiminnot voivat aiheuttaa renkaiden luistamisen ja siten ATV:n hallinnan menetyksen.

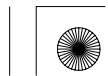



Jarruttaminen

Kykysi tehdä jarrutus kaarteessa tai hätäjarrutus vaikeassa paikassa ovat tärkeitä ajotaitoja.

Laskeutuessasi pitkää, jyrkkää mäkeä, käytä moottorijarrua vaihtamalla vaihteita pienemmälle (ESP toiminnolla), samalla kun jarrutat molemmilla jarruilla. Liiallinen jarrujen käyttö voi ylikuumentaa niitä ja siten alentaa niiden tehoa.

Ajo jalka jarrupolkimella tai käsi jarruvivulla voi aiheuttaa jarrujen ylikuumentamista ja siten alentaa niiden tehoa.

Tietoa jarrujen käytöstä eri ajo-olosuhteissa löytyy osiosta *ATV:lla ajo*.





ATV:lla ajo

Kääntyminen

Opettele ATV:n kääntämistä huolella. Harjoittele tekniikkaa, mitä tässä osiossa on, tasaisella alustalla ja pienellä nopeudella kunnes tunnet osaavasi käännökset.

VAROITUS

Virheellinen käännös voi johtaa ATV:n hallinnan menetykseen, seurauksena voi olla haaveri tai kaatuminen.

- Seuraa aina ohjeita kääntämisessä joita on kuvattu tässä käsikirjassa.
- Harjoittele kääntämistä pienellä nopeudella ennen siirtymistä korkeimpiin nopeuksiin.
- Älä suorita käännöstä liian suurella nopeudella.

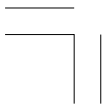



ATV:lla ajo

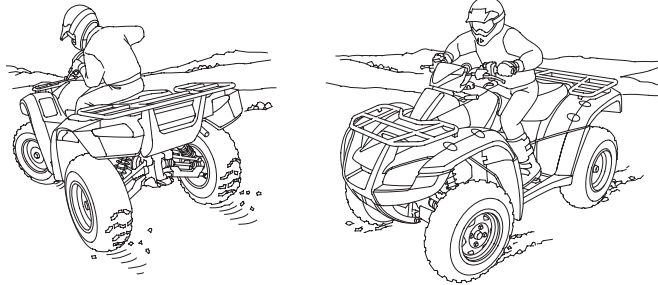

Kallista vartaloasi kaartein sisään ja eteenpäin.

Käännös tasaisella alustalla: Käännä ohjaustankoa ja kallista vartaloasi kaartein sisäpuolelle. Kallistus vakauttaa ajoneuvon tasapainoa, ja tuntuu helpommalta. Kallistustekniikka on tärkeä ajotaito ajettaessa ATV:lla.

Jyrkän käännöksen teko pienellä nopeudella: Siirrä vartaloasi hieman eteen satulassa ja kallista sisäpuolelle samalla kun käännät ohjaustankoa. Painon siirto eteen auttaa takapyörien kääntymistä ja parantaa etupyörien pitoa.

Kääntyminen paikaltaan lähtien: Avaa kaasua vähitellen samalla kun aloitat kääntämisen. Muista siirtää vartaloasi eteen kuten teet jyrkässä käännöksessä ja aina kiihdytyksestä pysäytykseen.





ATV:lla ajo

Liuku & Luisu

Ajoalustan pinta voi merkittävästi vaikuttaa käännöksen tekoon. Luistamista voi esiintyä liukkaalla pinnalla, kuten lumella, jäällä, mudassa tai irtosoralla. Jos luistoa tapahtuu jäällä, voit menettää kokonaan suunnan hallinnan. Vältä luisua liukkaalla pinnalla, pidä nopeus alhaisena ja aja varoen.

VAROITUS

Väärin suoritettu liuku tai luisto voi johtaa ATV:n hallinnan menetykseen. Se voi myös johtaa sivuttain pyöryhtämiseen, joka taas voi johtaa kaatumiseen.

Opettele turvallinen luistoajo harjoittelemalla pienellä nopeudella, ja tasaisella, liukkaalla alustalla.

Jos ATV luistaa sivusuunnassa käännöksessä, käännä ohjaus luiston suuntaan. Vältä voimakasta jarruttamista tai kiihdytystä kun korjaat ajosuuntaa.





ATV:lla ajo

Rinnettä ylösajo

ATV:n kyky nousta turvallisesti rinnettä riippuu suuresti ajajan taidoista ja harkintakyvystä. Aloita harjoittelu helpossa, loivassa rinteessä. Kun kokemusta kertyy, oppii välttämään vaarat ja tietää omat rajat. Tämän jälkeen voit siirtyä vaikeampiin paikkoihin. Kuitenkin, sinun pitää pystyä arvioimaan minkälaisiin rinteisiin ATV:lla voi mennä kaatumatta. Vältä liian jyrkkiä rinteitä.

VAROITUS

Jyrkän rinteiden ylitys voi johtaa ajoneuvon kaatumiseen paljon helpommin, kuin ajettaessa tasaisella alustalla tai loivassa rinteessä.

Älä koskaan aja rinteeseen, mihin ATV:n tai sinun kyvyt eivät riitä.



Kun nouset rinnettä, siirrä painosi eteen jotta etupyörät eivät irtoa maasta. Mitä jyrkempi rinne on, sitä enemmän pitää vartaloa kallistaa eteenpäin.

VAROITUS

Väärin suoritettu rinteiden nousu, voi johtaa ATV:n hallinnan menetykseen tai kaatumiseen.

Seuraa aina ohjeita rinteiden ylityksessä, joita on kuvattu tässä käsikirjassa.





ATV:lla ajo

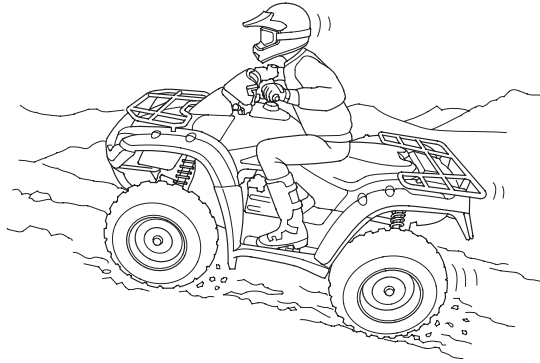

Siirrä paino eteen kun nouset rinnettä.



- Tarkasta maasto huolellisesti ennen rinteiden nousua.
- Älä koskaan nouse rinnettä jos ajoalusta on liukas tai irtonainen.
- Rinteiden nousussa, valitse ennakkoon oikea vaihte ja nopeus ajo-olosuhteisiin. Vältä rinteessä pysähtymistä.
- Älä koskaan avaa kaasua äkillisesti tai tee äkillisiä vaihteiden vaihtoa. ATV voi kiepsahtaa takaperin yli.
- Älä mene ylitä mäen harjaa suurella nopeudella. Joitain esteitä, jyrkkiä pudotuksia tai toinen ajoneuvo tai henkilö voi olla toisella puolella rinnettä.





ATV:lla ajo

ATV:n sammuminen ja/tai vieriminen taaksepäin:

Jos arvioit väärin nousukyvyyn tai ajo-olosuhteet, on mahdollista, ettei ATV:n voima riitä nousuun, tai renkaat alkavat luistamaan. Jos näin käy, voi ATV pysähtyä ja/tai lähteä vierimään taaksepäin.

VAROITUS

Moottorin sammuminen, rullaaminen alaspäin, tai väärä laskeutuminen rinnettä alas, voi johtaa ATV:n kaatumiseen.

Seuraa aina ohjeita rinteiden ylityksessä, joita on kuvattu tässä käsikirjassa.



Mitä tehdä jos ATV pysähtyy tai vierii taaksepäin mäen ylityksessä:

Jos olet melkein pysähtynyt eteenpäin ajossa:

1. Käytä etu- ja takajarrua yhtäaikaan, pysäytä ATV niin että etupää osoittaa suoraan rinteessä ylöspäin.
2. Nouse pois ATV:n päältä, paina samalla jarruja.
3. Aseta vaihde vapaalle, kytke pysäköintijarru ja sammuta moottori.
4. Arvioi seuraavat tilanteet.

Jos ATV lähtee vierimään taaksepäin ennen kuin aloitat jarruttamaan:

1. Pidä painosi kohti ylärinnettä.
2. Käytä ensin etujarrua kevyesti, tämän jälkeen käytä takajarrua kevyesti. Älä käytä kumpaakaan jarrua äkillisesti jos vierit taaksepäin, seurauksena voi olla että ajoneuvo kiepsahtaa takaperin ympäri.

Jos ATV jatkaa liukumista taaksepäin:

Kun olet käyttänyt jarruja, hyppää pois ja hylkää ajoneuvo.

Muista että kun 4WD toiminto on kytkettynä, vaikuttaa kaikki jarrut sekä etu- että takapyöriin.





ATV:lla ajo

Mitä tehdä sen jälkeen kun ATV pysähtyy tai vierii taaksepäin:

Jos rinne on liian jyrkkä tai liukas, tai jos epäilet ettet pysty viemään ATV:ta turvallisesti alas kävelemällä, jätä ajoneuvo siihen paikkaan, ja hae apua. Jos mahdollista, aseta esteet renkaiden alle ettei ajoneuvo pääse vierimään alaspäin.

Jos rinne ei ole liian jyrkkä ja sinulla on hyvät jalansijat, pystyt viemään kävelemällä ATV:n alas. Varmista, että reitti on selvä, ettet menetä kontrollia ATV:hen.



Varmista ettei jalkasi kosketa renkaita.

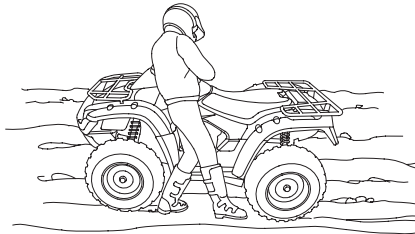

Vartalon asema alaspäin viedessä.

1. Seiso rintamasuunta rinteän alapäätä kohti, suhteessa ajoneuvoon niin, että pystyt käyttämään takajarru oikealla kädellä.
2. Varmista ettei jalkasi kosketa renkaita.
3. Tarkkaile jalansijoja.
4. Vie ATV rinnettä alas varovasti ja hitaasti, samalla kun kontrolloit vauhtia takajarrulla.
5. Jos menetät kontrollin ATV:hen, turvallisuutesi vuoksi, hylkää ote ajoneuvosta.



ATV:lla ajo

Rinnettä alasajo

Yleisesti paras tapa laskeutua rinnettä on että ATV:n keula osoittaa suoraan alas rinteeseen suuntaisesti. Vältä kallistuksia ettei ajoneuvo pääse kaatumaan toiselle puolelle.

VAROITUS

Väärin suoritettu alastulo rinteessä voi johtaa ATV:n hallinnan menetykseen tai kaatumiseen.

Seuraa aina ohjeita rinteeseen alastulossa, joita on kuvattu tässä käsikirjassa.

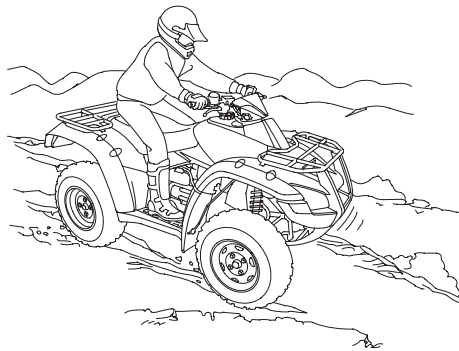

Alasajossa, siirrä painosi taakse.

Lähestyttäessä alamäkeä, pysähdy ja tutki maasto alapuolella. Älä koskaan aja yli rajojesi tai ilman kunnon näkyvyyttä. Älä koskaan aja rinnettä alas suurella nopeudella.





ATV:lla ajo

Kun olet valinnut turvallisen reitin laskeutuaksesi rinnettä alas, kytke pienin vaihde päälle (ESP toiminnolla), siirrä painosi taakse, kädet suorina ohjaustankoon ja laskeudu alas hitaasti kaasun ollessa täysin kiinni.

Käytä pääasiallisesti takajarrua vauhdin rajoittamiseen. Älä käytä etu- tai takajarrua voimakkaasti tai äkillisesti kun laskeudut rinnettä.

Muista että kun 4WD toiminto on kytkettynä, vaikuttaa kaikki jarrut sekä etu- että takapyöriin.

Muista, jarruteho alenee jos rinteeseen pinta on liukas tai irtonainen.

Rinteessä kääntäminen ja mäen ylitys

Ajo mäessä tai rinteessä on erilaista kuin ajo tasaisella. Ole varovainen kun ajat rinteessä. Harjoittele ajoa loivassa, helpossa rinteessä ennen kuin päätät mennä jyrkempiin, tai muuten vaikeampiin maastoihin.

VAROITUS

Väärin suoritettu rinteeseen poikkiajo, tai kääntäminen rinteessä, voi johtaa ATV:n hallinnan menetykseen tai kaatumiseen.

Seuraa aina ohjeita rinteessä ajossa ja kääntämisestä, joita on kuvattu tässä käsikirjassa. Vältä jyrkän rinteeseen poikkiajoa, jos mahdollista.



ATV:lla ajo

Mäen tai rinteen ylitys

- Huolehdi tasapainosta ja vakaudesta kun ajat rinteen poikki, sinun pitää siirtää ajoneuvossa kehosi paino ylärinteeseen päin. Tee näin, siirrä painosi pois satulan keskiosasta ja kallista kehoasi ylärinteeseen päin.
- Liukkaalla tai irtonaisella ajoalustalla voit joutua yliohejaamaan ylärinteeseen päin säilyttääksesi ajosuunnan.
- Vältä ajamista rinteen poikki jos rinne on jyrkkä, liukas tai epätasainen.

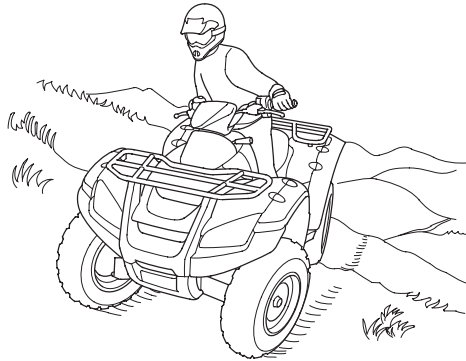

Siirrä paino ylärinteeseen päin kun ajat rinteen poikki.

Käännöksen teko rinteessä

- Rinnasta ajoa tasaisella alustalla, voit joutua siirtämään enemmän painoa ja kallistamaan kehoasi enemmän kun käännyt rinteessä.
- Älä tee käännöstä rinteessä ennen kuin olet oppinut tasaisen alustan kääntymistekniikan.





ATV:lla ajo

Esteen ylitys

Ennen kuin ajat tuntemattomalla alueella, tarkasta ettei ole esteitä. Varo töyssyjä, sateen uria, kuoppia ja muita esteitä. Kun lähestyt jotain estettä, vähennä nopeutta ja tarvittaessa pysähdy.

Älä yritä ylittää suuria esteitä, kuten isoa kiveä tai kaatunutta puuta.

VAROITUS

Väärin suoritettu esteen ylitys, voi johtaa ATV:n hallinnan menetykseen tai törmäykseen joka voi johtaa kaatumiseen.

Esteen ylityksessä, seuraa ohjeita joita tässä käsikirjassa on kuvattu.

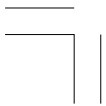



ATV:lla ajo

Vesiesteen ylitys

Sinun ATV:llasi voidaan ylittää huoletta vesiesteitä joiden syvyys on noin 254 mm. Kun ylität esim. puroa, varmista ettei se ole liian syvä ja ettei virtaus ole liian voimakasta.

VAROITUS

Tämän ATV:n renkailla on taipumusta jonkin verran kellumiseen. Ajettaessa ATV:lla syvän tai virtaavan veden poikki, voi vesi aiheuttaa vedon häviämisen, ja siten hallinnan menetyksen, joka voi johtaa onnettomuuteen.

Älä koskaan aja tätä ATV:ta voimakkaasti virtaavan veden poikki, tai syvemässä vedessä mitä käsikirjan suositus sanoo.

1. Valitse reitti jossa molemmat pientareet ovat loivia.
2. Ylitä vesieste hitaasti ja tasaisella nopeudella.
3. Tarkasta ettei veden alla ole esteitä tai liukkaita kiviä.
4. Vältä veden pääsyä sytytystulpalle tai ilmansuodattimeen, nämä voivat johtaa moottorin sammumiseen.
5. Veden ylityksen jälkeen, testaa aina etu- ja takajarrujen toiminta.
 - Veden ylityksen jälkeen voi jarrujen teho ja suorituskyky olla normaalia pienempi.
 - Tarvittaessa, käytä jarruja toistuvasti kunnes ne tuntuvat kuivilta ja toiminta normaalilta.

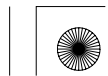



Pysäköinti

1. Katso tasainen parkkeerausalue. Huomioi että alusta kova.
2. Kun ATV on pysähtynyt, paina jarrua ja kytke vaihde vapaalle.
3. Kytke pysäköintijarru.
4. Käännä virtalukko OFF () asentoon.

Jos moottori pitää käynnistää kun ATV on seisahduneena vaihde päällä, heiluta tarvittaessa ajoneuvoa eteen ja taakse jotta saat kytkettyä vaihteen vapaalle.

Jarruvalot syttyvät kun pysäköintijarru on kytkettynä. Kun käytät pysäköintijarrua, varmista että virtalukko on OFF () asennossa ettei akku pääse tyhjenemään.

Pysäköinti rinteeseen tai liukkaalle alustalle

Jos sinun pitää pysäköidä ATV rinteeseen tai liukkaalle alustalle, toimi seuraavasti:

1. Paina jarruja, ja kytke pysäköintijarru.
2. Käännä virtalukko OFF () asentoon ja vapauta jarrut.
3. Jos ATV lähtee liikkumaan, ennen kuin olet noussut sen päältä, etsi parempi pysäköintipaikka.
4. Jos kiviä tai jotain muita esineitä on lähetyvillä, voit laittaa niitä renkaiden alle kuvatulla tavalla lisävarmistukseksi.

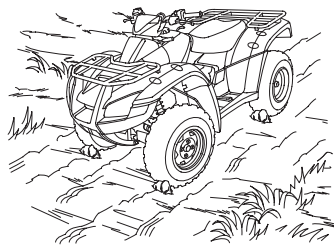



06/01/24 14:26:18 3FHN8600_103

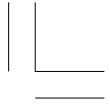

94 Perustoiminnot & Ajaminen

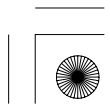



Hondasi kunnossapito

Auttaaksesi pitämään ATV:si hyvässä kunnossa, tämä jakso sisältää huoltotaulukon ja tarvittavia kohta-kohtalta ohjeita huoltojen tekoon. Löydät myös tärkeät turvaohjeet, tietoa polttoaineesta ja öljyistä ja vinkkejä kuinka pidät Hondasi hyvän näköisenä.

Ohjeet sulakkeen vaihtoon löytyy sivulta 194.

Ennen kuin huollat Hondaasi

Huollon tärkeys	97
Huollon turvallisuus	98
Tärkeitä turvatoimenpiteitä	99
Huoltotaulukko	100
Huollon kirjaus	104

Huollon valmistelu

Huoltokohteiden sijainti	105
Työkalut	108
Omistajan käsikirjan säilytys	109
Satulan irrotus	110

(jatkuu)

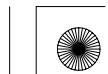



Hondasi kunnossapito

Huoltotoimenpiteet

Nesteet & Suodattimet

Polttoaine.....	111
Moottoriöljy & Suodatin.....	114
Vetopyörästön öljy.....	122
Tasauspyörästön öljy.....	124
Jäähdytysneste.....	126
Ilmansuodatin.....	131

Moottori

Kaasuvipu.....	136
Sytytystulppa.....	138
Venttiilit.....	141
Kipinän sammutin.....	142

Runko

Jarrut.....	144
Renkaat.....	152
Moottorin suojat & Liukulevyt.....	159
Vetoakselin suojakumit.....	160

Sähköt

Akku.....	161
-----------	-----

Ulkoasun hoito.....	166
---------------------	-----

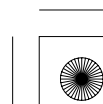
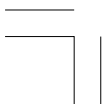



Huollon tärkeys

Hyvin huollettu ATV on edellytys turvalliseen, taloudelliseen ja huolettomaan ajoon. Se vaikuttaa myös alentavasti ilman saastumiseen. Huolellinen ennen ajoa tarkistukset, ja oikea huolto ovat erityisen tärkeitä, koska ATV:si on suunniteltu erityisesti rankkaan maastoajoon.

Pitäksesi ATV:si kunnossa, noudata tämän kirjan sisältämää huoltotaulukkoa. Taulukon huoltovälit ovat perustana keskimääräisille ajo-olosuhteille.

VAROITUS

ATV:n puutteellinen huolto, tai vikojen korjaamatta jättäminen ennen ajoa, voi johtaa kolarisiin, seurauksena voi olla henkilövahinko tai kuolema.

Seuraa aina tarkastus- ja huolto-ohjeita, mitä tässä käsikirjassa on mainittu.

Säännöllinen ilmansuodattimen huolto on erityisen tärkeää välttääksesi mahdollisen, kalliin moottoriremontin.

Jos ATV:si on kaatunut, tai jos se on kolaroitu, varmista Honda-huollossa tärkeiden osien tarkastus, vaikka olisit itse pätevä tekemään joitain korjauksia.

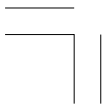



Huollon turvallisuus

Tämä osio sisältää ohjeita kuinka toimit joissain merkittävässä huoltoasioissa. Jos olet mekaanisesti peruspätevä, voit suorittaa monia näistä asioista kun sinulla on oikeat työkalut.

Muissa asioissa, jotka ovat vaativampia ja vaativat erikoistyökaluja, on paras antaa ammattilaisen hoitaa asia. Renkaan vaihdossa, ota yhteys Honda-huoltoosi tai pätevään mekaanikkoon. Tässä kirjassa olevat toimintaohjeet ovat tarkoitettu avustamaan hätätapauksia varten.

Seuraavassa joitain tärkeitä ennaltaehkäiseviä turvatoimenpiteitä. Kuitenkin, me emme voi varoittaa sinua kaikista mahdollisista vaaratilanteista joita huollon yhteydessä voi esiintyä. Vain sinä voit päättää kuka, jos et sinä, tekevät tietyt asiat.

VAROITUS

Ylläpitotarkastuksien ja turvatoimenpiteiden laiminlyönti voi johtaa vakavaan henkilövahinkoon tai kuolemaan.

Seuraa, ja noudata aina tämän käsikirjan turvatoimenpiteitä.



Huollon turvallisuus

Tärkeitä turvatoimenpiteitä

- Varmista, että moottori on sammutettu ennen kuin ryhdyt tekemään huoltoa tai korjausta. Tämä auttaa eliminoimaan muutamia mahdollisia vaaratilanteita:
 - **Hiilimonoksidimyrkytyksen moottorin pakokaasuista.** Varmista riittävä ilmanvaihto kun käytät moottoria.
 - **Palovammat kuumista ATV:n osista.** Anna moottorin ja pakoputken jäähtyä kunnolla ennen kuin kosket niitä.
 - **Vahinko liikkuvista osista:** Älä käytä moottoria tarpeettomasti.
- Lue ohjeet ennen aloitusta, ja varmista että sinulla on tarvittavat työkalut ja tarpeellinen pätevyys.
- Vältäaksesi mahdollisen tulipalo- tai räjähdysvaaran, ole varovainen kun työskentelet polttoaineen kanssa. Käytä vain palamattomia liuottimia, ei bensaa, osien puhdistukseen. Pidä tupakat, kipinät ja tuli pois polttoaineesta ja siihen liittyvistä osista.



Muista, että Honda-huoltosi tuntee ATV:si parhaiten ja heillä on paras pätevyys korjata sitä. Varmistaaksesi parhaan laadun ja varmuuden, käytä korjauksiin vain uusia, alkuperäisiä Honda osia, tai vastaavia. Jos sinulla on riittävät työkalut ja tarvittava osaaminen tehdä tarvittavat korjaukset, hanki itsellesi virallinen Honda korjaamokäsikirja.

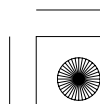
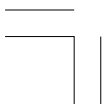



Huoltotaulukko

Huoltotaulukko auttaa määrittämään kuinka usein sinun pitää suorittaa ATV:si huollot, ja mitä asioita on huomioitava. Jotta ATV:si olisi toimintavarma, suorituskykyinen ja päästöiltään alhainen, on tärkeää että se on huollettu oikein.

Huoltotaulukkoon merkityt huoltovälit ovat pohjana keskimääräisille ajo-olosuhteille. Jotkin asiat voivat lisätä huollon tarvetta, esim. jos ajat märissä tai pölyisissä olosuhteissa tai pitkään täydellä kaasulla. Kysy neuvoa Honda-kauppiaaltasi käytännön ohjeita omman käyttöösi.

Jotkin huoltotaulukossa ilmenevät asiat voidaan suorittaa perustiedoilla ja työkaluilla. Nämä toimenpiteet on kuvattu tässä kirjassa. Muut toimet voivat olla monimutkaisempia ja vaativat erikoisosaamista, työkaluja ja tarvikkeita. Suosittelemme että annat Honda-huoltosi suorittaa nämä asiat, ellei sinulla ole riittävää mekaanista taitoa, työkaluja ja tarvikkeita. Näiden toimenpiteiden suorittaminen on kuvattu virallisessa Honda-korjaamokäsikirjassa.

Jos tunnet, ettet ole riittävän etevä suorittamaan tiettyjä asioita, tai tarvitset apua, muista että Honda-huoltosi tuntee ATV:si parhaiten, ja heillä on riittävä kyky korjata se. Jos päätät itse suorittaa huollot, käytä ainoastaan alkuperäisiä Honda-osia tai niitä vastaavia, varmistaaksesi parhaan laadun ja käyttövarmuuden.





Huoltotaulukko

Suorita ennen ajoa tarkistukset (sivu 49) ja omistajan ylläpitohuollot tässä jaksossa jokaisen ajoitetun huollon aikana.

Jokainen huoltotaulukon osio edellyttää jonkinlaista mekaanista tietämystä. Tietyt asiat (erityisesti * ja ** merkityt) voivat vaatia erikoistietämystä ja työkaluja. Keskustele näistä Honda-huoltosi kanssa.

- * Pitää suorittaa Honda-huollon toimesta, ellei tekijällä ole riittäviä työkaluja, ohjeita ja ammattitaitoa. Katso ohjeet Honda-korjaamokäsikirjasta.
- ** Merkitys turvallisuuteen, suosittelemme näiden asioiden suorittamista vain Honda-huollon toimesta.

Selostus huollon nooteista & Menettelyistä

HUOM:

1. Huollettava useammin, kun ajetaan pölyisillä alueilla, hiekalla tai lumella.
2. Huollettava useammin kun ajettu erittäin märissä tai kuraisissa olosuhteissa.
3. Vaihda joo toinen vuosi. Vaihto vaatii ammattitaitoa.

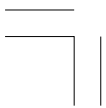



Huoltotaulukko

Huoltotoimenpiteet:

I: tarkasta ja puhdista, säädä, voitele, tai vaihda tarvittaessa

C: puhdista

A: säädä

L: voitele

R: vaihda

OSIO	HUOLTOVÄLI	KUMPI TÄYTTYY ENSIN ⇒ HUOM	KUMPI TÄYTTYY		ENSI HUOLTO.		OHJEELLINEN HUOLTOVÄLI		KATSO SIVU
			km	mi	150	1000	2000		
					100	600	1200		
*	POLTTOAINEJÄRJESTELMÄ						I		–
*	KAASUVIVUN TOIMINTA						I		136
	ILMANSUODATIN	HUOM1				C	C		131
	SUODATINKOTELON TYHJENNYSPUTKI	HUOM2				I	I		135
	SYTYTYSTULPPA						I		138
*	VENTTILIEIEN VÄLYS					I	I	I	141
	MOOTTORIÖLJY				ENSI=	150 km, 20 käyttötuntia tai 1 kuukausi: R JATKUVA= Joka 1.000 km, 100 käyttötuntia tai 12 kuukautta: R			114
	MOOTTORIÖLJYN SUODATIN				R	R	R		119
	JÄÄHDYTYSNESTE	HUOM3				I	I		126
*	JÄÄHDYTYSJÄRJESTELMÄ	HUOM2				I	I		–

* Pitää suorittaa Honda-huollon toimesta, ellei sinulla ole oikeita työkaluja, säätöarvoja ja ammattitaitoa. Katso ohjeet Honda-korjaamokäsikirjasta.





Huoltotaulukko

OSIO	HUOLTOVÄLI	KUMPI TÄYTTYY		ENSI HUOLTO.	OHJEELLINEN HUOLTOVÄLI		KATSO SIVU
		ENSIN ⇔	km	150	1000	2000	
			mi	100	600	1200	
		HUOM	TUNNIT	20	20	200	
	VETOAKSELIN SUOJAKUMIT				I	I	160
	VETO- JA TASAUSPYÖRÄSTÖN ÖLJYT				(R- JOKA 2 VUOSI)	I	122
							124
*	JARRUNESTE	HUOM3			I	I	144
*	JARRUPALOJEN KULUNEISUUS	HUOM1,2				I	147
*	JARRUVALOKYTKIN			I	I	I	151
	JARRUJÄRJESTELMÄ			I	I	I	144
	POHJAPANSSARIT				I	I	159
*	JOUSITUS				I	I	—
*	KIPINÄN SAMMUTIN				C	C	142
*	MUTTERIT, PULTIT, KIRISTYS			I		I	—
**	PYÖRÄT/RENKAAT			I	I	I	152
**	OHJAUSAKSELIN LAAKEROINTI					I	—
**	OHJAUS					I	—

* Pitää suorittaa Honda-huollon toimesta, ellei sinulla ole oikeita työkaluja, säätöarvoja ja ammattitaitoa. Katso ohjeet Honda-korjaamokäsikirjasta.

** Merkitys turvallisuuteen, suosittelemme näiden asioiden suorittamista vain Honda-huollon toimesta.





Huollon kirjaus

Huolellinen huoltojen kirjanpito auttaa sinua pitämään ATV:si huollot ajan tasalla. Säilytä tarkka kirjaus tarkastaaksesi että huollot on tehty. Kun myyt ATV:si, tämä kirjanpito tulisi seurata ATV:n mukana uudelle omistajalle. Varmista että huollon suorittaja kirjaa huollot. Kaikki määräaikaishuollot, mukaan lukien ensihuolto 150 km tai 20 tuntia, ovat normaaleja käyttökustannuksia. Käytä kohtaa huom. ruudukossa, jos haluat muistuttaa itseäsi tai huoltoasi jostain asiasta.

km tai tunnit	MATKA tai TUNTI	Päivä	Suorittaja:	Huom.
150 tai 20				
1.000 tai 100				
2.000 tai 200				
3.000 tai 300				
4.000 tai 400				
5.000 tai 500				
6.000 tai 600				
7.000 tai 700				
8.000 tai 800				





Huoltokohteiden sijainti

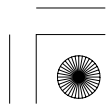
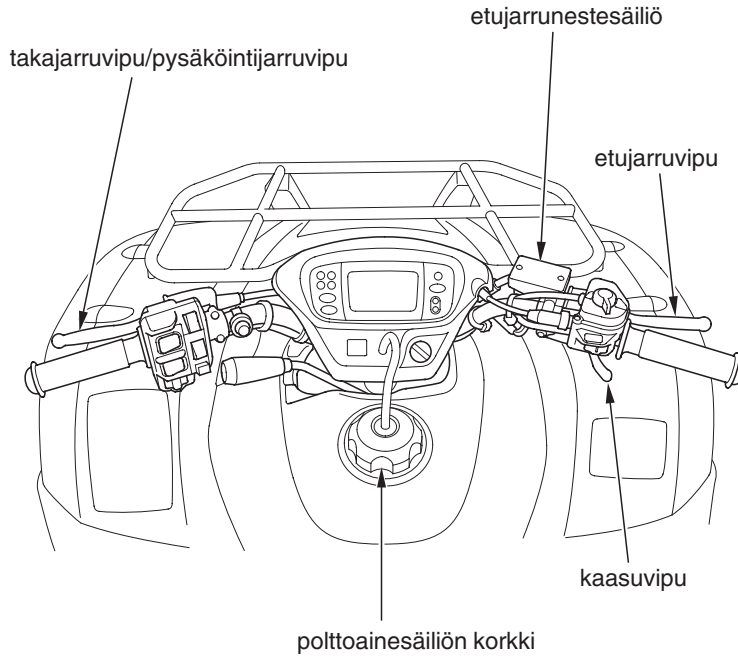



Huoltokohteiden sijainti

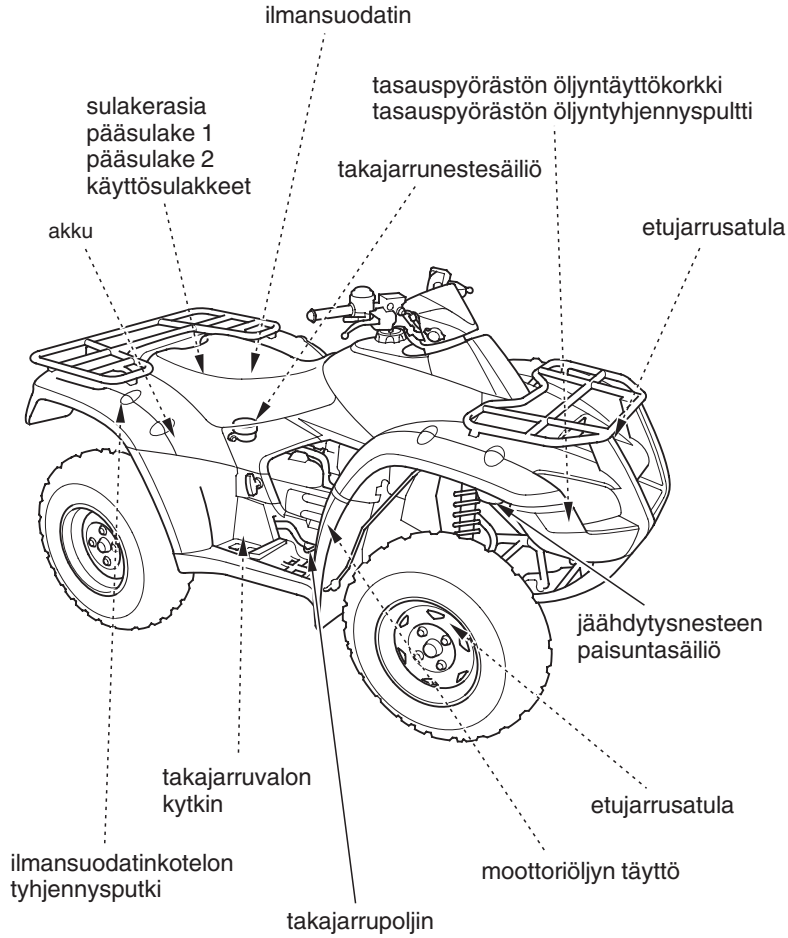



Huoltokohteiden sijainti

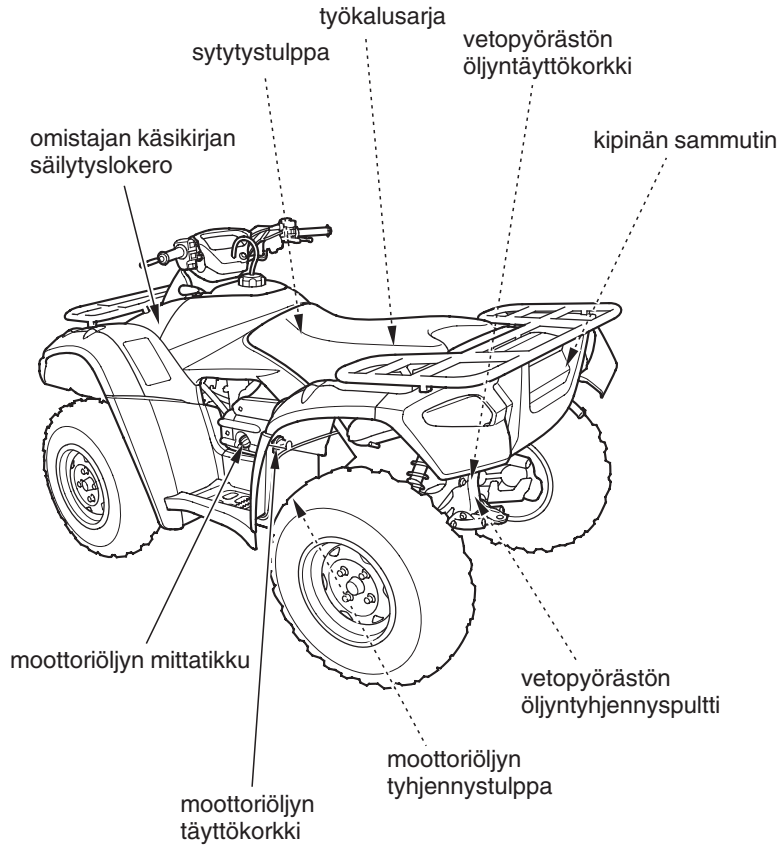



Työkalut

Työkalusarja (1) sijaitsee työkalujen säilytyslokerossa (2) satulan alla. Työkalujen käytön jälkeen, varmista niiden kiinnitys kumipannalla (3).

Työkalusarjan työkalut ovat riittävät rutiinihuoltojen ja pienten korjausten tekemiseen. Suuremmat korjaukset vaativat lisätyökaluja, kysy niitä Honda-kauppiaaltasi.

Työkalusarja sisältää seuraavat työkalut:

- * vakio/Phillips ruuvimeisseli
- * ruuvimeisseli kahva
- * 10 × 12 mm kiintoavain
- * 14 mm lenkkiavain
- * 17 mm lenkkiavain
- * sytytystulpan avain ja kahva
- * pihdit
- * työkalupussi



SATULAN ALLA

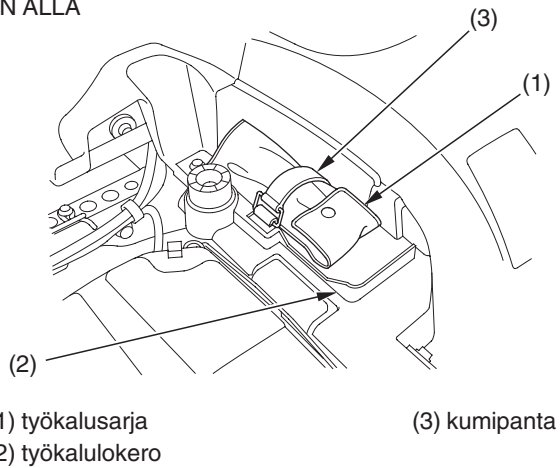



Omistajan käsikirjan säilytys

ATV:si on varustettu omistajan käsikirjan säilytystilalla. Säilytä omistajan käsikirja (1) säilytyslokerossa (2) vasemmassa etulokarissa.

Avaa säilytyslokeron, käännä pikaruuvia (3) vasemmalle, ja irrota kansi (4). Omistajan käsikirja ja ilmanpainemittari (5) tulisi säilyttää muovipussissa (6) ja kiinnittää kumipannalla (7).

Varo ruiskuttamasta vettä tälle alueelle kun peset ATV:ta.

VASEN

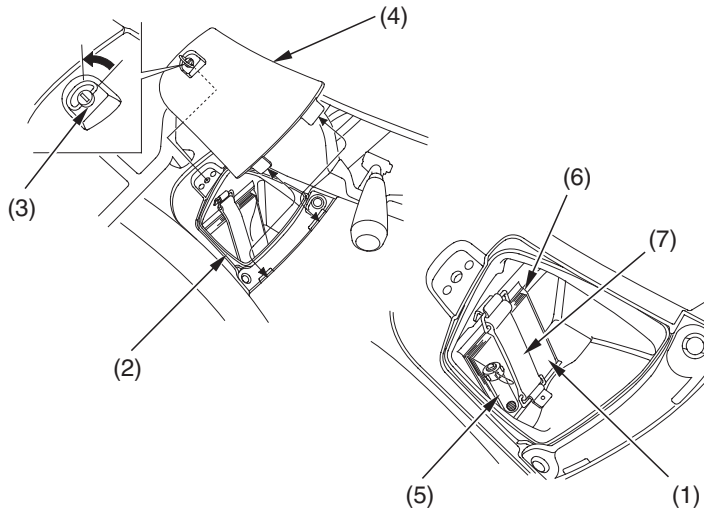

- (1) omistajan käsikirja
- (2) säilytyslokeron
- (3) pikaruuvi
- (4) kansi

- (5) ilmanpainemittari
- (6) muovipussi
- (7) kumipanta

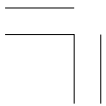



Satulan irrotus

Katso *turvaohjeet*, sivu 99 .

Satula pitää irrottaa huollettaessa ilmansuodatinta, sytytystulppaa tai sulaketta.

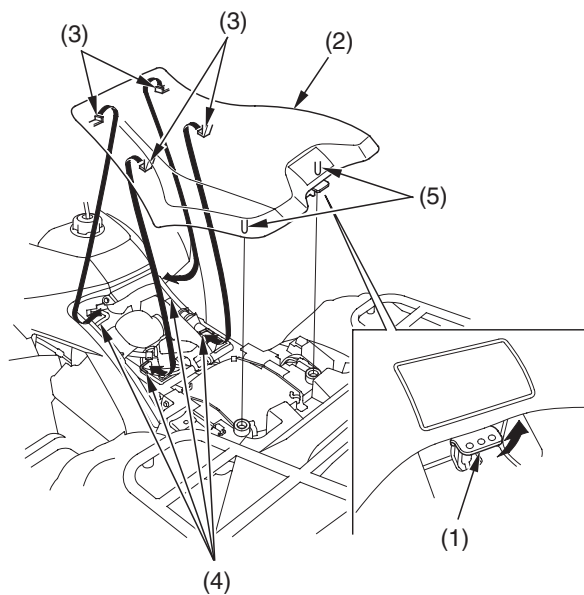

(1) satulan vapautusvipu
(2) satula
(3) etukiinnikkeet

(4) koukut
(5) tapit

Irrotus

1. Nosta vivusta (1) satulan takaosassa.
2. Vedä satulaa (2) taakse ja nosta ylös.

Asennus

1. Aseta etukoukut (3) vastakoukkuihin (4) ja paina ohjaintapit (5) kumeihin takalokarissa.
2. Paina satulaa alaspäin, kunnes se lukittuu.

110 Hondasi kunnossapito

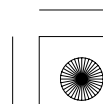
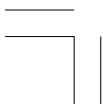



Polttoaine

Katso *turvaohjeet*, sivu 99.

Polttoainesuositus

tyyppi	lyijytön
tarkasta oktaaniluku	91 (tai korkeampi)

Suosittelimme lyijyttömän polttoaineen käyttöä, koska se muodostaa vähemmän karstaa, ja näin pidentää pakoputkiston käyttöikää.

ATV:si moottorissa voidaan käyttää polttoainetta jonka pumppuoktaaniluku (R+M)/2 on 86 tai korkeampi, tai jonka tarkistettu oktaaniluku 91 tai korkeampi. Asemien pumpun ilmoittama luku on yleisesti pumppuoktaaniluku. Tietoa alkoholisekoitteisten polttoaineiden käyttöön, katso sivu 214.

Alhaisemman oktaaniluvun omaavan polttoaineen käyttö voi aiheuttaa voimakasta “nakutusta” tai “ennakkosytytystä” jonka seurauksena voi olla moottorivaurio. Kevyttä nakutusta voi ilmetä, kun rasitetaan moottoria raskaasti, esim. rinteen nousussa, tästä ei tarvitse huolestua.

Jos nakutus tai ennakkosytytys on jatkuvaa normaalikäytössä, vaihda polttoaineen laatua. Jos nakutus tai ennakkosytytys jatkuu, ota yhteys Honda-huoltoosi.

Älä käytä vanhaa, epäpuhdasta tai öljysekoitteista polttoainetta. Estä lian, pölyn tai veden pääsy polttoainetankkiin.

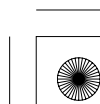
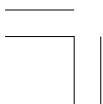



Polttoaine

Polttoainetilavuus

Polttoainetankin tilavuus:
17,0 l

Tankki tulisi täyttää mahdollisimman pian kun segmentti E polttoainemittarissa vilkkuu.

Tankkaus

Katso *turvaohjeet*, sivu 99 .

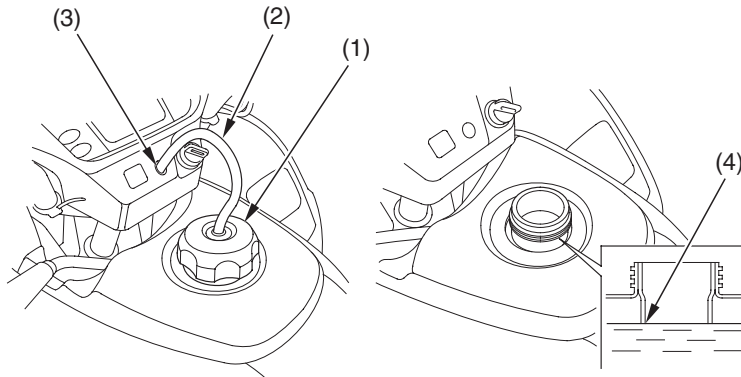

(1) polttoainesäiliön korkki
(2) huohotinletku

(3) ohjaustangon suojan reikä
(4) täyttöaukon kaula





Polttoaine

1. Avataksesi tankin korkin (1), käännä sitä vastapäivään.
2. Vedä huohotinletku (2) ulos ohjaustangon suojan reiästä (3).
3. Täytä polttoainetta kunnes taso on täyttöaukon kaulan (4) alareunassa. Älä ylitäytä. Polttoainetta ei pitäisi olla täyttöaukon kaulassa.

VAROITUS

Polttoaine on helposti syttyvää ja tulenarkaa. Voit polttaa tai loukkaantua vakavasti käsitellessäsi polttoainetta.

- Sammuta moottori ja pidä kuumat esineet, kipinät ja tuli etäällä.
- Käsittele polttoainetta vain ulkotiloissa.
- Pyyhi roiskeet välittömästi.



4. Tankkauksen jälkeen, käännä tankin korkkia myötäpäivään kunnes kuulet naksahduksen.
5. Laita huohotinletku ohjaustangon suojan reikään.

Jos joudut vaihtamaan tankin korkin, käytä vain alkuperäisiä Honda-osia.





Moottoriöljy & Suodatin

Moottoriöljyn laatu on päätekijä moottorin toimivuuden ja eliniän kannalta.

Käytä asianmukaista öljyä (sivu 115) ja suodatinta, sekä tarkasta ja vaihda öljy säännöllisesti taataksesi moottorin pitkän käyttöiän. Öljynvaihto poistaa moottoriin kertyneet epäpuhtaudet ja kartstat. Vanhan tai epäpuhtaan öljyn käyttö voi vaurioittaa moottoria. Käyttö vajaalla öljyllä voi aiheuttaa vakavan vaurion moottoriin ja vaihteistoon.

Vaihda moottoriöljy määräajoin huoltotaulukon mukaan, sivu 102. Kun ajetaan erittäin pölyisissä olosuhteissa, tulee öljy vaihtaa useammin kuin mitä huoltotaulukossa ohjeistetaan.

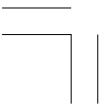



Moottoriöljy & Suodatin

Öljysuositus

API luokitus *	SE, SF tai SG
viskositeetti	SAE 10W-40, 5W-30
öljysuositus	Honda 4-tahti öljy tai vastaava

* Huoltoon vaadittavan moottoriöljyn laatu, SE, SF tai SG on merkitty öljyastiaan.

- ATV:si öljy ei tarvitse lisäaineistuksia. Käytä suositeltuja öljyjä.
- Älä käytä öljyjä jotka sisältävät grafiittia tai molybdeenia. Nämä saattavat aiheuttaa kytkimen toimintahäiriöitä.
- Älä käytä öljyä jonka API luokitus on SH tai korkeampi ja jonka astian etiketissä on API merkintä ympyröity lisämerkinnällä energian häviämättömyydestä "energy conserving". Ne saattavat aiheuttaa voitelu tai kytkimen toimintahäiriöitä.

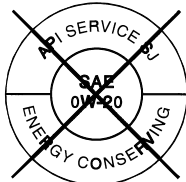

EI SUOSITELLA

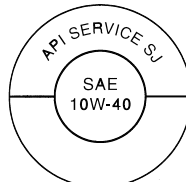

OK

- Älä käytä ei-peseviä, kasvis, tai erityisesti kilpakäyttöön tarkoitettuja öljyjä.

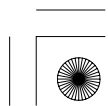
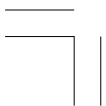



Moottoriöljy & Suodatin

Muiden viskositeettien ilmaisu oheisessa kaaviossa voidaan käyttää kun keskimääräinen lämpötila on merkityissä rajoissa.

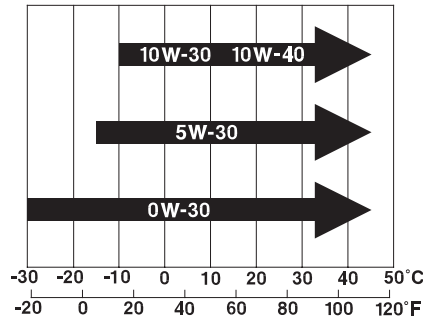

JASO T 903 standardi

JASO T 903 standardi on indeksi valittaessa 4-tahti moottoriöljyän moottoriöljyä.

Luokituksia on kaksi: MA ja MB

Öljyn yhdenmukaisuus standardi on ilmoitettu öljypurkin etiketissä.

Esimerkki etiketin merkinnästä MA luokituksessa.

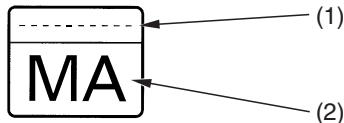

PRODUCT MEETING JASO T 903
COMPANY GUARANTEEING THIS MA PERFORMANCE:

(1) öljy-yhtiön koodinnumero

(2) öljysuositus

116 Hondasi kunnossapito





Moottoriöljy & Suodatin

Öljyn tarkistus & lisäys

Katso *turvaohjeet*, sivu 99.

Tarkasta öljyn taso päivittäin ennen ATV:lla ajoa, ja lisää tarvittaessa.

1. Pysäköi ATV tasaiselle, lujalle alustalle.
2. Käynnistä moottori hyvin tuuletetussa tilassa, ja anna sen käydä 3–5 minuuttia. Sammuta moottori ja odota 2–3 minuuttia.
3. Irrota mittatikku (1) moottorista ja pyyhi se puhtaaksi.
4. Aseta mittatikku reikäänsä kiertämättä sitä kiinni, irrota mittatikku ja tarkasta öljyn taso. Öljyn taso tulee olla mittatikun ylärajan (2) ja alarajan (3) välissä.

VASEN PUOLI

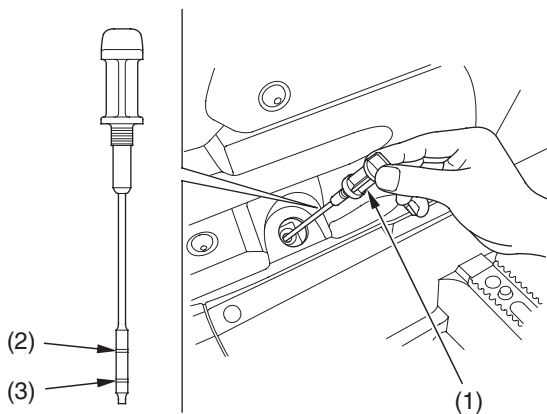

(1) mittatikku
(2) ylärajan merkki

(3) alarajan merkki

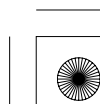
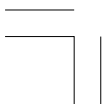



Moottoriöljy & Suodatin

5. Tarvittaessa, irrota suojakansi (4) ja öljyn täyttötulppa (5) ja täytä suositellulla öljyllä mittatikun ylämerkkiin asti. Älä täytä yli.
6. Kiinnitä täyttötulppa, suojakansi ja mittatikku.

HUOMAA

Moottorin käyttö virheellisellä öljyn määrällä voi aiheuttaa vakavan moottorivaurion.

VASEN PUOLI

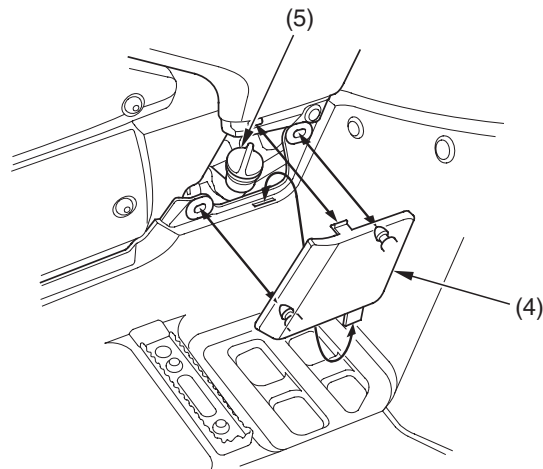

(4) öljyn täyttökorkin kansi

(5) öljyn täyttökorkki





Moottoriöljy & Suodatin

Moottoriöljyn & suodattimen vaihto

Katso *turvaohjeet*, sivu 99 .

ATV:si öljynsuodatin pitää täyttää erityisvaatimukset. Käytä uutta, alkuperäistä Honda-suodatinta joka on tarkoitettu erityisesti tähän malliin.

HUOMAA

Väärä öljynsuodattimen käyttö voi aiheuttaa öljyvuotoja tai moottorivaurion.

Tämä prosessi vaatii mekaanikon kykyä ja ammattityökaluja, kuten momenttiavainta ja suodatinavainta, sekä kunnolliset astiat ja välineet jätteiden käsittelyyn (sivu 180). Jos sinulla ei ole riittävää kykyä tai työkaluja, ota yhteyttä Honda-huoltoosi.

Moottoriöljyn valutus:

1. ATV:n ollessa tasaisella alustalla, irrota öljyn täyttötulppa moottorista vasemmalta puolelta.
2. Aseta jäteöljyastia moottorin alle ja irrota moottoriöljyn tyhjennystulppa (1).

MOOTTORIN ALLA

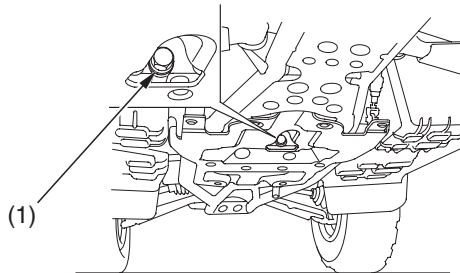

(1) moottoriöljyn tyhjennystulppa





Moottoriöljy & Suodatin

Asenna uusi moottorin öljynsuodatin:

3. Irrota öljynsuodattimen pultti (2) ja kansi (3).

Anna jäljellä olevan öljyn valua ulos.

4. Irrota öljynsuodatin (4) kannesta.
5. Irrota jousi ja tiiviste. Älä hävitä tiivistettä vanhan suodattimen mukana.
6. Hävitä öljynsuodatin.
7. Tarkasta O-renkaiden (5) kunto ja asenna uusi öljynsuodatin suodattimen kanteen.

Käytä vain alkuperäistä Honda öljynsuodatinta tai vastaavaa joka on suunniteltu tähän malliin. Väärän mallisen tai ei alkuperäisen suodattimen käyttö voi aiheuttaa moottorivaurion.

8. Kiinnitä öljynsuodattimen kansi ja kiristä suodattimen pultti. Varmista että öljynsuodattimen pultti on oikein kiristetty.

Pultin kiristysmomentti:

18 N·m (1,8 kgf·m)

HUOMAA

Väärä öljynsuodattimen kiinnitys voi aiheuttaa vakavan moottorivaurion.

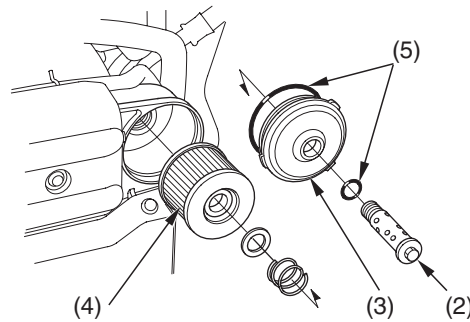

- | | |
|-----------------------------|-------------------|
| (2) öljynsuodattimen pultti | (4) öljynsuodatin |
| (3) öljynsuodattimen kansi | (5) O-renkaat |

120 Hondasi kunnossapito



Moottoriöljy & Suodatin

9. Kaada jäteöljy asianmukaiseen astiaan ja hävitä se sallitulla tavalla (sivu 180).

HUOMAA

Väärä jätteiden hävitys on haitallista ympäristölle.

Moottoriöljyn lisäys:

10. Tarkasta tyhjennystulpan tiiviste (6) ja O-renkaan (7) kunto. Tarvittaessa, vaihda ne uusiin.

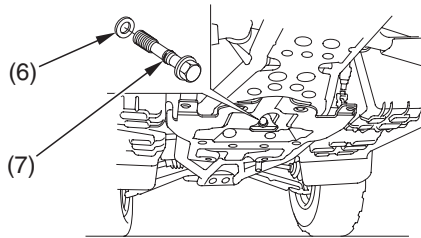

(6) tyhjennystulpan tiiviste

(7) O-rengas

11. Laita ohut kerros moottoriöljyä O-renkaaseen.
 12. Kiinnitä moottoriöljyn tyhjennystulppa ja kiristä se momenttiin:
25 N·m (2,5 kgf·m)
 13. Täytä moottori suositellulla öljyllä, öljymäärä noin:
2,9 l
 14. Kiinnitä öljyn täyttökorkki.
 15. Käynnistä moottori ja anna sen käydä tyhjäkäyntiä 3–5 minuuttia.
 16. Sammuta moottori, odota 2–3 minuuttia ja tarkasta öljyn tasio. Tarkasta että öljyn taso mittatikun ylä- ja alarajan välissä. Lisää öljyä tarvittaessa mutta älä täytä yli.
 17. Kiinnitä täyttöaukon korkki ja mittatikku.
 18. Tarkasta ettei ole öljyvuotoja.
- Jos momenttiavainta ei käytetty kiinnityksessä, ota yhteys Honda-huoltoosi varmistaaksesi oikean kiinnityksen.





Vetopyörästön öljy

Öljysuositus

tyyppi	hypoidi öljy
viskositeetti	SAE 80
öljysuositus	Honda vetopyörästö-öljy tai vastaava

Öljyn vaihto

Katso *turvaohjeet*, sivu 99.

Helpottaaksesi öljyn valumista, vaihda öljy sen ollessa lämmin.





Vetopyörästön öljy

1. Pysäköi ATV tasaiselle alustalle.
2. Aseta astia tyhjennystulpan (1) alle.
3. Irrota öljyn täyttötulppa (2) ja tyhjennystulppa.
4. Kun kaikki öljy on kokonaan valunut, kiinnitä tyhjennystulppa ja kiristä se momenttiin:
12 N·m (1,2 kgf·m)
5. Täytä vetopyörästö suositellulla öljyllä.
78 cm³
6. Varmista että öljyn taso on tarkistusreiän (3) alareunan tasossa.
7. Kiinnitä öljyn täyttökorkki.

TAKA

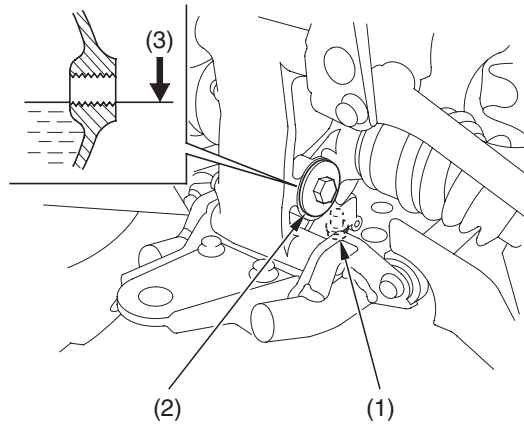

- (1) öljyn tyhjennystulppa
(2) öljyn täyttökorkki
(3) tarkistusreiän alareuna

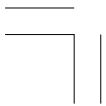



Tasauspyörästön öljy

Öljysuositus

tyyppi	hypoidi öljy
viskositeetti	SAE 80
öljysuositus	Honda vetopyörästö-öljy tai vastaava

Öljyn vaihto

Katso *turvaohjeet*, sivu 99.

Helpottaaksesi öljyn valumista, vaihda öljy sen ollessa lämmin.





Tasauspyörästön öljy

1. Pysäköi ATV tasaiselle alustalle.
 2. Aseta astia tyhjennystulpan (1) alle.
 3. Irrota öljyn täyttötulppa (2) ja tyhjennystulppa.
 4. Kun kaikki öljy on kokonaan valunut, kiinnitä tyhjennystulppa ja kiristä se momenttiin:
12 N·m (1,2 kgf·m)
 5. Täytä vetopyörästö suositellulla öljyllä.
175 cm³
- Varmista että öljyn taso on tarkistusreiän (3) alareunan tasossa.
6. Kiinnitä öljyn täyttökorkki.

ETU

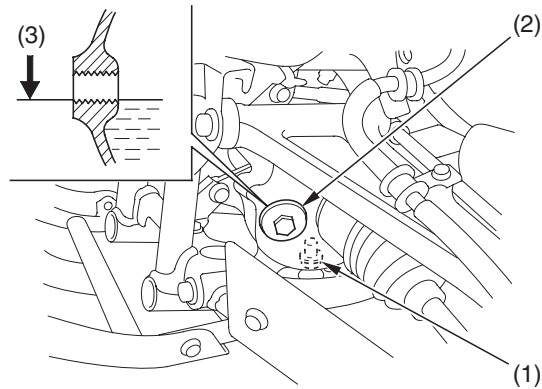

- (1) öljyn tyhjennystulppa
(2) öljyn täyttökorkki
(3) tarkastusreiän alareuna

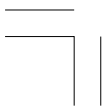



Jäähdytysneste

ATV:si moottorin nestejäähdytys haihduttaa moottorin lämpöä kierrättämällä jäähdytysnestettä sylinterissä ja sylinterikannessa.

Jäähdytysjärjestelmän huolto auttaa järjestelmää toimimaan oikein ja estää jäätymistä, ylikuumentumista ja korroosiota.

Jäähdytysnestesuositus

Käytä Pro Honda HP tai vastaavaa korkealuokkaista etyleeni glykolipohjaista, korroosion estoainetta sisältävää ja erityisesti alumiini moottoreissa käytettäväksi suositeltua jäähdytysnestettä. Katso nestepurkin etiketistä.

Käytä jäähdytysnesteseokseen ainoastaan tislattua vettä. Vesi joka sisältää paljon mineraaleja tai suolaa, voi olla haitallinen alumiini moottorille.

HUOMAA

Silikaattipohjaisen jäähdytysnesteen käyttö voi aiheuttaa vesipumpun tiivisteiden enneaikaisen kulumisen tai tukoksia jäähdyttäjään. Vesijohtovesi voi vaurioittaa moottoria.

Tehdas on varustanut tämän ATV:n jäähdytysnesteseoksella, jossa on 50% vettä ja 50% jäähdytysnestettä. Tätä seossuhdetta suositellaan käytettäväksi useimmissa lämpötiloissa ja se antaa hyvän korroosiosuojan.

Pienempi osuus, alle 40% pakkasnestettä ei anna riittävää suojaa korroosiota vastaan.





Jäähdytysneste

Suurempaa jäähdytysnesteen määrää ei suositella koska se alentaa jäähdytysjärjestelmän tehoa. Suurempaa jäähdytysnesteen pitoisuutta (yli 60%) tulisi käyttää vain lisäsuojaksi jäätymistä vastaan. Tarkasta jäähdytysjärjestelmä usein jäähtävän kylmällä säällä.

Jäähdytysnesteen tarkastus & lisäys

Katso *turvaohjeet*, sivu 99.

Tarkasta jäähdytysnesteen taso päivittäin ennen ATV:lla ajoa ja lisää tarvittaessa.

OIKEA ETU

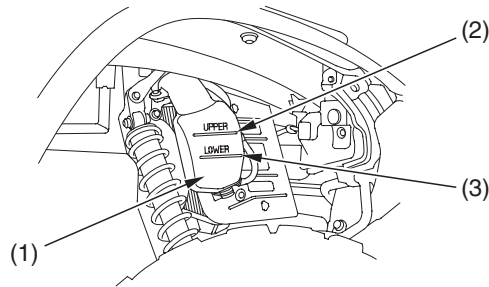

(1) paisuntasäiliö
(2) UPPER merkki

(3) LOWER merkki

1. Aseta ajoneuvo tasaiselle alustalle.
2. Moottorin ollessa lämmin, tarkista jäähdytysnesteen taso paisuntanestesäiliöstä (1). Nestepinnan tulee olla UPPER merkin (2) ja LOWER merkin (3) välissä.
Jos säiliö on tyhjä tai jos nesteen menekki on suurta, tarkasta mahdolliset vuodot ja tarvittaessa ota yhteys Honda huoltoon.

(jatkuu)

Hondasi kunnossapito 127

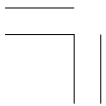



Jäähdytysneste

3. Irrota ohjauksen suoja (4) ja paisuntanestesäiliön korkki (5).
Lisää jäähdytysnestettä aina paisuntanestesäiliöön. Älä lisää nestettä irrottamalla jäähdyttäjän korkkia.
4. Lisää jäähdytysnesteseosta tarvittaessa paisuntanestesäiliön UPPER merkkiin asti.

ETU

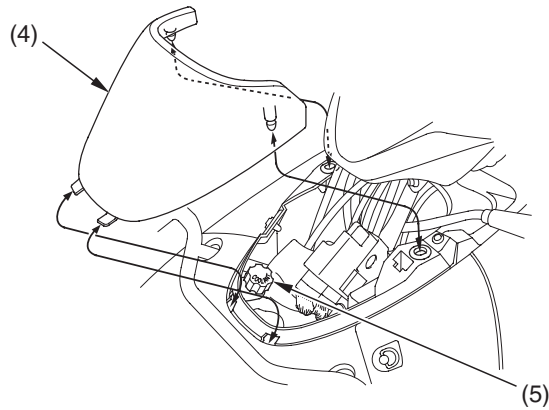

(4) ohjauksen suoja

(5) paisuntasäiliön korkki

5. Jäähdytysnesteen lisäyksen jälkeen, kiinnitä säiliön korkki ja ohjauksen suoja.





Jäähdytysneste

Jäähdytysnesteen vaihto

Katso *turvaohjeet*, sivu 99.

Jäähdytysnesteen vaihto tulee suorittaa Honda huollon toimesta, ellei käytettävissä ole tarpeellisia työkaluja, säätöarvoja ja ammattitaitoa. Katso Honda korjaamokäsikirjasta.

VAROITUS

Jäähdyttäjän korkin irrotus moottorin ollessa kuuma voi aiheuttaa kuuman jäähdytysnesteen ruiskeen, polttaen sinua.

Anna aina moottorin ja jäähdyttäjän jäähtyä kunnolla ennen korkin irrotusta.



Jäähdytysnesteen oikea hävitys, katso *Sinä & Ympäristö*, sivu 180 .

HUOMAA

Väärä jätteiden hävitys on haitallista ympäristölle.

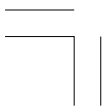



Jäähdytysneste

Jäähdytyskenno

Katso *turvaohjeet*, sivu 99.

Tarkasta jäähdytysilman esteetön kulku tukoksista tai vaurioista. Poista hyönteiset, muta tai muu tukkeuma vedellä (älä käytä korkeapainetta). Mikäli jäähdytin on erityisen tukkoinen, anna Honda huollon suorittaa puhdistus.

Puhdista jäähdyttäjän kenno kun olet ajanut ATV:lla mudassa.

Jäähdytyskennon, öljynlauhduttimen ja jäähdyttäjän suojan puhdistus:

1. Irrota kiinnikkeet (1).
2. Irrota jäähdyttäjän suojalevy (2).
3. Puhdista jäähdytin (3), öljynlauhdutin (4) ja suojalevy.

HUOMAA

Älä käytä jäähdyttäjän tai öljynlauhduttimen puhdistukseen painepesuria. Veden paine voi vaurioittaa jäähdyttäjän kennoa.

ETU

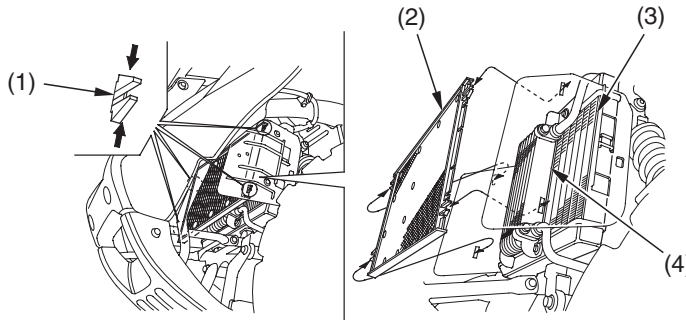

- (1) tapit
(2) jäähdyttimen suojalevy

- (3) jäähdytinkenno
(4) öljyn lauhdutin

130 Hondasi kunnossapito



Ilmansuodatin

Katso *turvaohjeet*, sivu 99 .

Oikea ilmansuodattimen huolto on erittäin tärkeää, erityisesti maastojoneuvoissa. Likainen, vettynyt, viallinen tai huonokuntoinen ilmansuodatin mahdollistaa pölyn, lian, mudan ja muiden epäpuhtauksien pääsyn moottoriin.

Huolla ilmansuodatin usein jos ajat märissä tai pölyisissä olosuhteissa. Honda-huoltosi auttaa sinua määrittämään huoltovälit eri ajo-olosuhteisiin.

ATV:si ilmansuodattimen kunto on erittäin tärkeä oikean suorituskyvyn saavuttamiseksi. Käytä uutta, alkuperäistä Honda-ilmansuodatinta joka on suunniteltu erityisesti tähän tuotteeseen.

HUOMAA

Väärän ilmansuodattimen käyttö voi aiheuttaa ennenaikaisen moottorivaurion.

Oikea ilmansuodattimen huolto voi ehkäistä moottorin ennenaikaista kulumista tai moottorivauriota, kalliiden osien vaihtoa, moottorin tehohävikkejä, heikkoa polttoainetaloudellisuutta tai sytytystulpan ennenaikaista kulumista.

HUOMAA

Väärä tai heikko ilmansuodattimen huolto voi aiheuttaa moottoriin tehohävikkejä ja ennenaikaista moottorin kulumista.

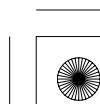
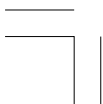



Ilmansuodatin

Puhdistus

1. Irrota satula nostamalla vapautusvipua (1) ylös.

SATULAN ALLA

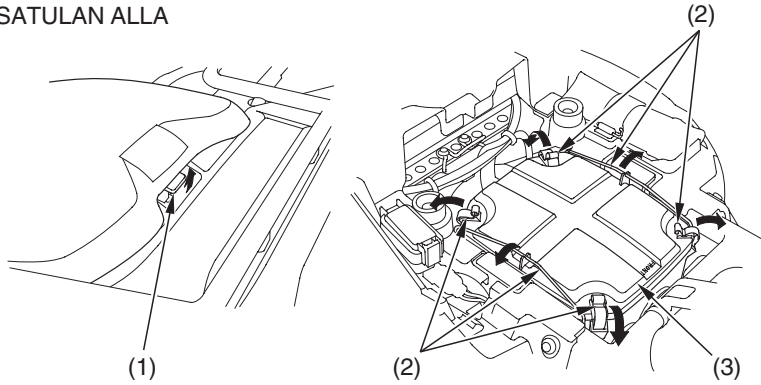

(1) satulan vapautusvipu
(2) kiinnikkeet

(3) ilmansuodatinkotelon kansi

2. Avaa kiinnikkeet (2).
3. Irrota ilmansuodatinkotelon kansi (3).





Ilmansuodatin

4. Irrota elementin pidin (4).
5. Löysää ruuvia (5) ja irrota suodatinyksikkö (6) suodatinkotelosta.
6. Irrota panta (7).
7. Irrota ilmansuodatin (8) suodattimen rungosta (9).
8. Pese suodatin korkean leimahduspisteen omaavalla liuottimella (ei bensalla).
Purista varovasti ylimääräinen liuotin pois. Älä kierrä suodatinta, kiertäminen voi vaurioittaa vaahtomuovista suodatinta.
9. Tarkasta ettei suodattimessa ole halkeamia tai murtumia. Vaihda suodatin jos se on vaurioitunut.

SATULAN ALLA

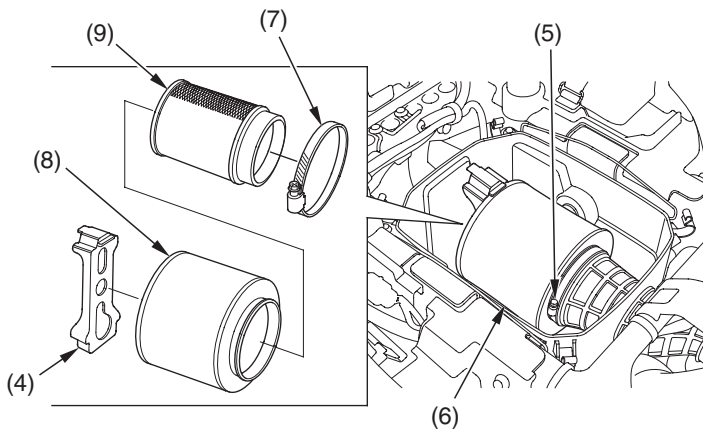

(4) elementin pidin

(5) ruuvi

(6) ilmansuodatinyksikkö

(7) side

(8) ilmansuodatin

(9) ilmansuodattimen runko

(jatkuu)

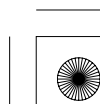
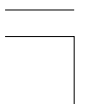



Ilmansuodatin

10. Anna suodattimen kuivua ennen sen öljyämistä. Kosteaa suodatinta ei ime riittävästi öljyä.
11. Kaada puhdasta ilmansuodatinöljyä suodattimen joka kohtaan. Purista suodatinta molemmilla käsillä jakaaksesi öljyn tasaisesti ympäri suodatinta. Purista ylimääräinen öljy pois. (Pitääkseen kätesi kuivina, laita suodatinta puhtaaseen muovipussiin ennen suodattimen öljyämistä).
12. Kiinnitä ilmansuodatin suodattimen runkoon.
13. Laita ohut kerros rasvaa suodatinyksikön tiivistepintaan.
14. Kiinnitä letkuside.
15. Liitä ilmansuodatinyksikkö ilmansuodatinkoteloon.
16. Kiinnitä elementin pidin.
17. Kiristä ruuvi.
18. Kiinnitys käännettyssä järjestyksessä kuin irrotuksessa.
 - Kiinnitä ilmansuodattimen kansi niin että FRONT merkki (11) osoittaa eteenpäin ja tappi (12) vastaa elementin pitimeen.



SATULAN ALLA

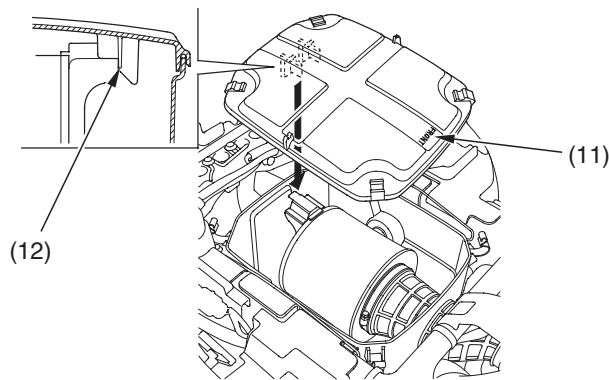

(11) FRONT merkki

(12) uloke

134 Hondasi kunnossapito

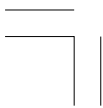



Ilmansuodatin

Ilmansuodatinkotelon tyhjennysputki

Ilmansuodatinkotelon tyhjennysputki tulee huoltaa säännöllisesti huoltotaulukon mukaan, (vesiesteen ylitys voi lisätä huollon tarvetta). Jos sakkaa putkessa on näkyvissä, pitää se poistaa ennen moottorin käynnistystä.

TAKA

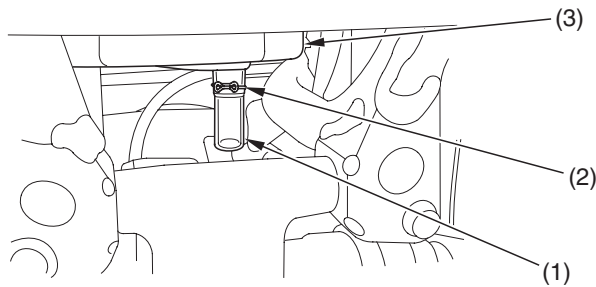

(1) tyhjennysputki
(2) panta

(3) ilmansuodatinkotelo

1. Irrota tyhjennysputki (1) irrottamalla panta (2) suodatinkotelon (3) alta.
2. Valuta sakkia pois.
3. Kiinnitä tyhjennysputki, varmista kiinnitys pannalla.





Kaasuvipu

Kaasuvivun vapaaliike

Katso *turvaohjeet*, sivu 99.

OIKEA OHJAUSTANKO

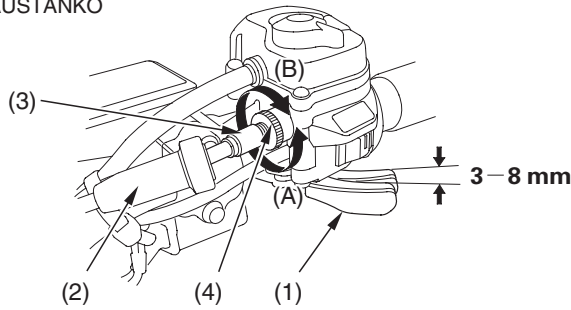

- | | |
|--------------------------|-----------------------------|
| (1) kaasuvipu | (4) lukkomutteri |
| (2) suojakumi | (A) pienentää vapaaliikettä |
| (3) kaasuvaijerin säädin | (B) lisää vapaaliikettä |

Tarkistus

Tarkasta kaasuvivun (1) vapaaliike.

Vapaaliike:

3–8 mm

Säätö

1. Vedä suojakumi (2) taakse saadaksesi kaasuvaijerin säätimen (3) esiin.
2. Löysää lukkomutteri (4).
3. Käännä säädintä kunnes vapaaliike on oikea.
4. Kiristä lukkomutteri ja asenna suojakumi.
5. Säädön jälkeen, tarkasta että kaasu avautuu ja sulkeutuu täysin ja pehmeästi ohjaustangon kaikissa asennoissa.





Kaasuvipu

Kaasuvivun tarkistus

Katso *turvaohjeet*, sivu 99.

1. Tarkasta kaasuvivuston oikea toiminta ja ruuvien kiinnitys.
2. Tarkasta että kaasu avautuu ja sulkeutuu täysin ja pehmeästi ohjaustangon kaikissa asennoissa. Jos ei, ota yhteys Honda-huoltoon.
3. Tarkasta kaasuvaijerin kunto kaasuvivusta PGM-FI ruiškuyksikköön asti. Jos vaijeri on mutkalla tai hiertynyt, vaihdata se.
4. Tarkasta vaijerin kireys ja jännitys ohjaustangon kaikissa asennoissa.
5. Voitele vaijeri vaijeriöljyllä estääksesi vaijerin ennenaikaisen kulumisen ja ruostumisen.

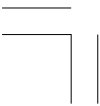



Sytytystulppa

Sytytystulppasuositus

vakio sytytystulppa	IFR5L11 (NGK) tai VK16PRZ11 (DENSO)
jatkuvaan kovaan ajoon	IFR6L11 (NGK) tai VK20PRZ11 (DENSO)

Käytä vain suositeltua tulppatyyppiä, jossa on suositeltu lämpöarvo.

HUOMAA

Väärä lämpöarvon sytytystulpan käyttö, voi aiheuttaa moottorivaurion.

Tämä ATV käyttää sytytystulppaa jossa on iridium pinnoitettu keskielektrodi. Tulppia käsiteltäessä on noudatettava seuraavia ohjeita.

- Älä puhdistu sytytystulppia. Jos tulppa on karstainen tai muuten likainen on se uusittava.
- Kärkivälin mittauksessa saa käyttää vain "lankatyypistä" rakotulkkia. Estääksesi keskielektrodin iridium pinnoitteen vaurion, älä koskaan käytä "levytyypistä" rakotulkkia.

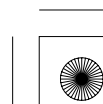
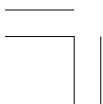



Sytytystulppa

Sytytystulpan vaihto & Tarkastus

Katso *turvaohjeet*, sivu 99.

1. Irrota satula (sivu 110).
2. Löysää ruuvi (1) ja irrota vaimenninkotelo (2).
3. Vapauta kumisuoja (3).
4. Puhdista sytytystulpan ympäristö liasta.
5. Irrota sytytystulpan hattu (4). Ole varovainen ettet vaurioita tulpanjohtoa, kun irrotat hattua.
6. Irrota sytytystulppa tulppa-avaimella, joka löytyy työkalusarjasta.
7. Tarkasta elektrodien kunto. Keskielektrodissa pitäisi olla terävät kulmat ja sivuelektrodi ei saa olla syöpynyt. Vaihda tulppa jos se on kulunut.
8. Varmista ettei 1,2 mm:n lankatyypinen rakotulkki mene sytytystulpan kärkiväliin (5). Jos tulkki menee väliin, vaihda tulppa uuteen.



SATULAN ALLA

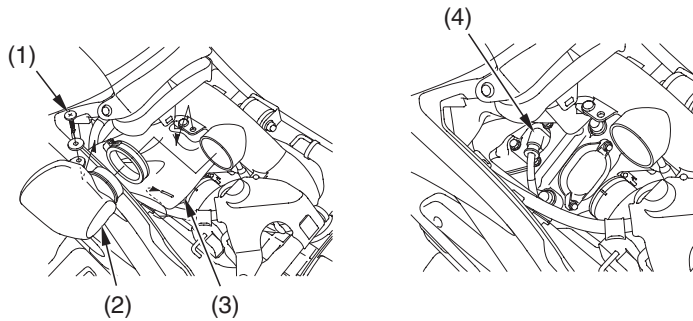

(1) ruuvi
(2) värinälevy

(3) kumisuoja
(4) tulpanhattu





Sytytystulppa

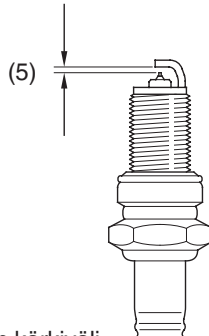

(5) sytytystulpan kärkiväli

9. Aseta sytytystulppa paikoilleen, ja kiristä käsin.
10. Kiristä sytytystulppa:
 - Jos vanha tulppa on kunnossa:
 - kiristä 1/8 kierrosta.
 - Jos käytät uutta tulppaa, kiristä kahdessa osassa estääksesi löystymisen:
 - a) Ensin, kiristä tulppa:
 - NGK: 3/4 kierrosta.
 - DENSO: 1/2 kierrosta.
 - b) Löysää tulppa.
 - c) Toiseksi, kiristä tulppa uudestaan:
 - 1/8 kierrosta.

HUOMAA

Väärin kiristetty sytytystulppa voi aiheuttaa moottorivaurion. Jos tulppa on löysällä, voi seurauksena olla mäntävaurio. Liikakiristys voi vaurioittaa kierteitä.

11. Kiinnitä sytytystulpan hattu. Älä kierrätä mitään vaijeria tai johtoa.
12. Kiinnitä irrotetut käännetyssä järjestyksessä kuin irrotuksessa.

140 Hondasi kunnossapito

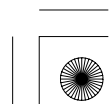
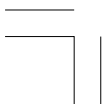



Venttiilit

Venttiilin tarkastus

Katso *turvaohjeet*, sivu 99.

Venttiilivälkykset tulee olla:

imuventtiili: 0,15 mm

pakuventtiili: 0,33 mm

Liian suuri välys aiheuttaa ääntämistä. Liian pieni välys voi alentaa moottorin tehoa ja mahdollistaa venttiilivaurion.

Henkilö jolla on riittävät työkalut, ammattitaito ja ohjeet voi suorittaa venttiilien säädön Honda-korjaamokäsikirjan ohjeiden mukaan. Muissa tapauksissa säätö pitää suorittaa Honda-huollossa.

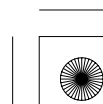
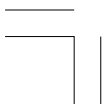



Kipinän sammutin

Katso *turvaohjeet*, sivu 99.

Pakoputkisto pitää puhdistaa määräajoin kertyneestä noesta.

Putkiston puhdistus:

1. Anna moottorin ja vaimentajan jäähtyä kunnolla.
2. Irrota pultit (1), kipinäsammutin (2) ja tiiviste (3) äänenvaimentajasta (4).

TAKA

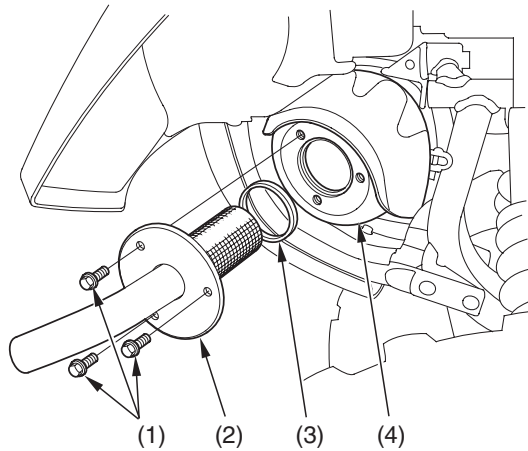

(1) pultit

(2) kipinän sammutin

(3) tiiviste

(4) vaimentaja





Kipinän sammutin

3. Puhdista kipinänsammuttimen verkko karstasta pehmeällä harjalla. Varo vahingoittamasta verkkoa.
Jos kipinänsammutinta ei saa puhtaaksi tai jos siinä on reikiä, on se vaihdettava uuteen. Tarkasta myös tiivisteen kunto ja vaihda tarvittaessa.

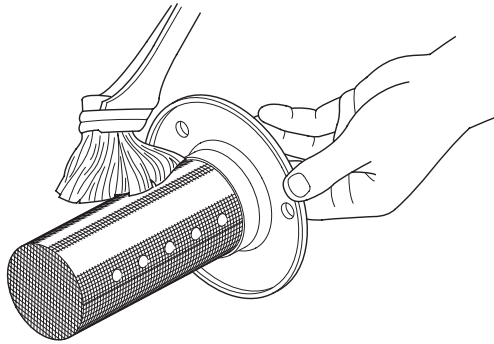

4. Kiinnitä kipinänsammutin ja tiiviste äänenvaimentajaan ja kiristä pultit huolellisesti.





Jarrut

Hydrauliset levyjarrut (edessä) ja hydraulinen/mekaaninen levyjarru (takana) tuottavat lämpöä, johtuen jarrupalan ja jarrulevyn välisestä kitkasta, kun jarrua käytetään.

Kun jarrupalat kuluvat, laskee jarrunesteen taso samassa suhteessa. Myös nestevuoto alentaa nesteen tasoa.

Etujarrua ei tarvitse säätää, mutta jarrunesteen taso ja jarrupalojen kuluneisuus pitää tarkastaa säännöllisesti. Jarrujärjestelmä pitää myös tarkastaa mahdollisilta nestevuodoilta.

Jos oikean jarruvivun tai jarrupolkimen vapaaliike ei ole oikea, tarkasta jarrupalojen kuluneisuus (sivu 147). Kuluneet palat pitää vaihtaa. Jos vapaaliike ei ole oikea tai jos jarru tuntuu pehmeältä, on järjestelmässä luultavasti ilmaa joka täytyy poistaa. Ota tällöin yhteys Honda huoltoosi.



Jarrunestesuositus

jarruneste	Jarruneste DOT4
------------	-----------------

Suosittelu jarrunesteluokitus on DOT 4 tai korkeampi vastaava. Käytä aina puhdasta, uutta jarrunestettä. Varmista luokitus nesteastian etiketistä ennen kuin avaat sinetöityä astiaa. Avatun astian neste voi olla pilaantunut, tai sisältää ilmasta kondensoitunutta kosteutta.





Jarrut

Nestetason tarkastus

Katso *turvaohjeet*, sivu 99.

Etujarrunesteen taso

OIKEA OHJAUSTANKO

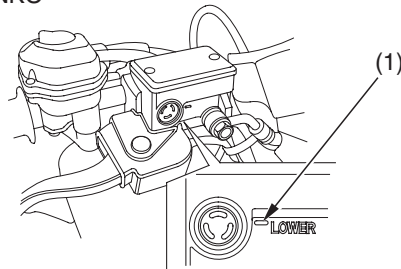

(1) LOWER merkki

Jos nesteen taso on alhainen, hanki suositeltua nestettä Honda-huollostasi.

Älä lisää tai vaihda jarrunestettä, paitsi hätätapauksissa. Jos joudut lisäämään nestettä, anna Honda-huoltosi tarkastaa järjestelmä mahdollisimman pian.

HUOMAA

Jarruneste voi vaurioittaa muovi- ja maalattuja pintoja. Käsittele varovasti.

Kun ATV on pystyasennossa, tarkasta nesteen taso.

Nestetason tulisi olla LOWER (1) merkin yläpuolella. Jos nestetaso on LOWER merkissä tai sen alapuolella, tarkasta jarrupalojen kuluneisuus (sivu 147).

Kuluneet palat pitää vaihtaa. Jos palat eivät ole kuluneet, tarkasta jarrujärjestelmän mahdolliset vuodot.



Jarrut

Pyhi roiskeet välittömästi. Vältä nesteeseen kanssa kosketusta. Jos kosketat nestettä, pese kohta kunnolla ja ota välittömästi yhteys lääkäriin jos nestettä joutuu silmiin.

Takajarrunesteen taso

OIKEA PUOLI

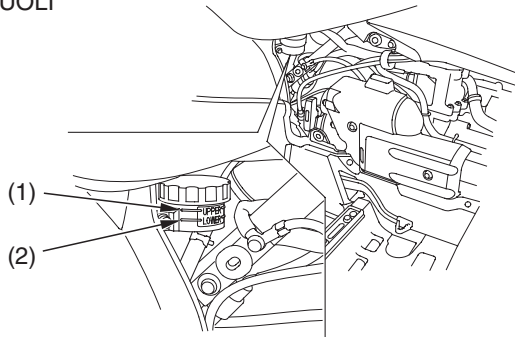

(1) UPPER merkki

(2) LOWER merkki

Irrota oikea sivusuoja.

Kun ATV on pystyasennossa, tarkasta nesteen taso.

Nestetason tulisi olla UPPER (1) ja LOWER (2) merkin välissä. Jos nestetaso on LOWER merkissä tai sen alapuolella, tarkasta jarrupalojen kuluneisuus (sivu 147).

Kuluneet palat pitää vaihtaa. Jos palat eivät ole kuluneet, tarkasta jarrujärjestelmän mahdolliset vuodot.

Muut tarkistukset

- Varmista ettei ole nestevuotoja.
- Tarkasta ettei jarruletkuissa tai liittimissä ole kulumia tai murtumia. Jos letkuissa on kulumia tai murtumia, ota yhteys Honda-huoltoosi.

146 Hondasi kunnossapito

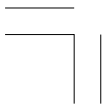



Jarrut

Jarrupalojen kuluminen

Katso *turvaohjeet*, sivu 99.

Jarrupalojen kuluminen riippuu käytöstä, ja ajo-olosuhteista. Palat kuluvat nopeammin märissä ja mutaisissa olosuhteissa. Tarkasta palat silmämääräisesti jokaisessa huollossa määrittääksesi niiden kuluneisuuden.

ETU (vasen puoli vastaava)

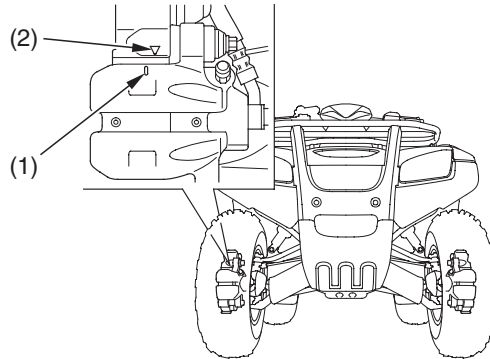

(1) Kulutusmerkki

(2) viitemerkki

Tarkasta kulumisen ilmaisin (1). Irrota etupyörät (sivu 190). Jos kulumisen ilmaisin kohtaa vastamerkin (2), vaihda molemmat palat sarjana. Anna Honda huoltosi suorittaa palojen vaihto.

Tarkasta aina molemmat palat sekä oikealta että vasemmalta puolelta.





Jarrut

TAKA

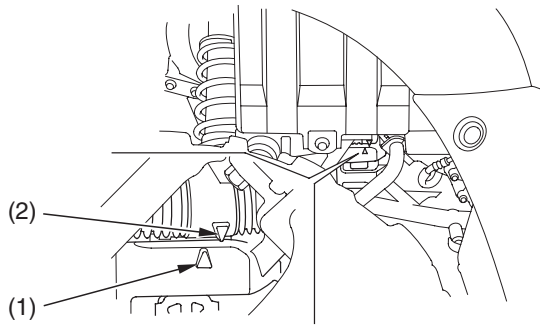

(1) Kulutusmerkki

(2) tarkastusmerkin reuna

Tarkasta kulumisen ilmaisin. Jos kulumisen ilmaisin (1) kohtaa vastamerkin (2), vaihda molemmat palat sarjana. Anna Honda huoltosi suorittaa palojen vaihto.





Jarrut

Takajarruvivun vapaaliike

VASEN OHJAUSTANKO

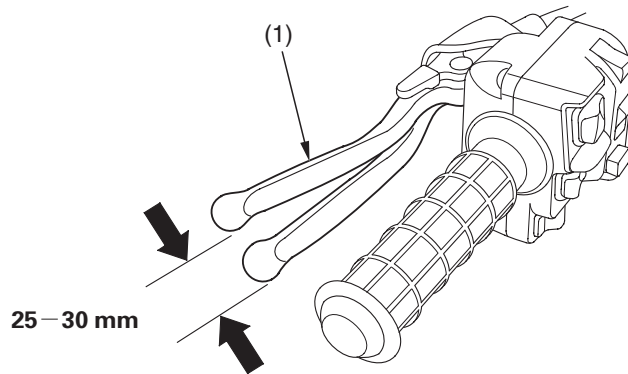

(1) takajarruvipu/pysäköintijarruvipu

Tarkistus

1. Paina takajarrupoljinta muutama kerta.
2. Mittaa liike, jonka takajarruvipu (1) tekee ennen kuin jarrut alkavat ottaa kiinni. Vapaaliike, mitattuna jarruvivun päästä tulee olla:
25–30 mm
3. Tarvittaessa, säädä suositeltuun mittaan.

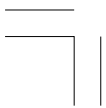



Jarrut

Säätö

OIKEA TAKA

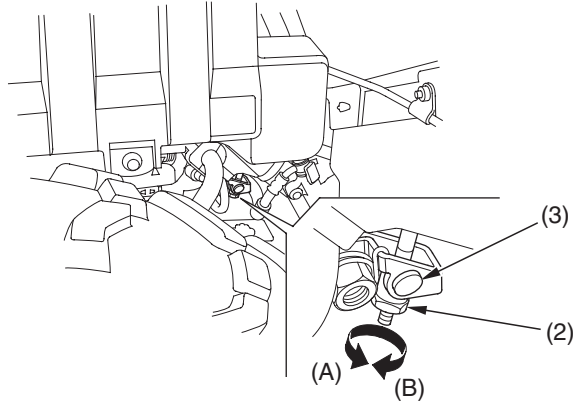

- (2) jarruvivun säätömutteri
- (3) jarruvarren tappi

Käännä jarruvivun säätömutteriä (2), joka sijaitsee takajarrusatulassa. Varmista että säädön jälkeen säätömutterin leikkaus tulee oikein suhteessa jarrutangan tappiin (3).

Muut tarkastukset

- Tarkasta jarruvivun ja jarrupolkimen oikea kiinnitys ja kiinnitysruuvien kireys.
- Tarkasta jarruvaijereiden, jarruvipujen ja jousien kunto ja kiinnitys.





Jarrut

Jarruvalokytkimen säätö

Katso *turvaohjeet*, sivu 99.

Vain takajarru:

Tarkasta takajarruvalokytkimen (1) oikea-aikainen toiminta moottorin takaa oikealta puolelta. Jarruvalo tulisi syttyä jarrupolkimen liikkua noin 15 mm. Säätö tapahtuu kääntämällä säätömutteria (2). Käännä suuntaan (A) jos valo syttyy liian myöhään tai suuntaan (B) jos se syttyy liian aikaisin.

OIKEA PUOLI

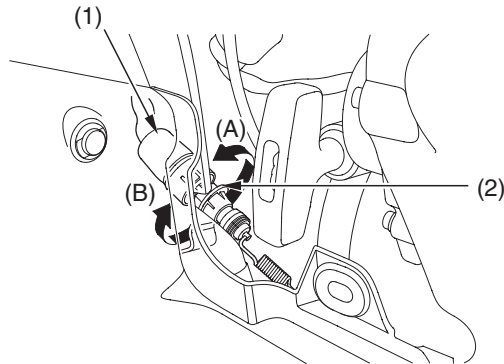

- (1) jarruvalokytkin
- (2) säätömutteri





Renkaat

Jotta ATV:lla ajo olisi turvallista, on renkaiden oltava oikean tyyppisiä ja kokoisia, sekä hyvässä kunnossa ja oikein täytetty.

VAROITUS

Kuluneiden renkaiden käyttö, tai väärä rengaspaine voi johtaa kolariin ja seurauksena voi olla henkilövahinko tai kuolema.

Seuraa tämän käsikirjan ohjeistusta renkaiden ilmanpaineista ja renkaiden huollosta.

Tämä ATV on varustettu matalapaineisilla, sisärenkaattomilla renkailla. Vaikka renkaat ovat suunniteltu erityisesti maastoajoa varten, voivat nekin puhjeta.

Valitse aina turvallista ajomaasto.

Seuraavat sivut antavat tietoa kuinka ja koska tarkastat ilmanpaineet, kuinka tarkastat renkaiden kunnon ja kuluneisuuden, ja opastuksen renkaan korjaukseen ja vaihtoon.



Renkaat

Ilmanpaine

Katso *turvaohjeet*, sivu 99.

Oikein täytetyt renkaat takaavat parhaan ajo-ominaisuuden, ajomukavuuden ja renkaiden käyttöiän. Yleisesti, alipaineistettu rengas kuluu epätasaisesti, heikentää käsiteltävyyttä ja kuumenee helpommin. Ylipaineistettu rengas tekee ATV:sta kovan ajettavan, on herkempi vaurioitumaan ja kuluu epätasaisesti.

Varmista että venttilien hatut ovat kunnossa. Vaihda tarvittaessa uusiin.





Renkaat

Tarkasta rengaspaineet aina renkaiden ollessa "kylmät". Jos rengaspaineet tarkastetaan niiden ollessa "lämpimät", jo muutaman kilometrin ajo riittää, on lukema korkeampi. Jos säädät rengaspaineet niiden ollessa lämpimät, ja käytät kylmien renkaiden ohjearvoja, on renkaat alipaineistettu. Varmista että rengaspaineet on säädetty oikein ajo-olosuhteisiin, merenpinnan korkeus voi vaikuttaa ilmanpaineisiin.

Renkaiden suositellut "kylmät" ilmanpaineet ovat:

		ETU	TAKA
EI KUORMAA	SUOSITELTU PAINE	30 kPa (0,30 kgf/cm ²)	25 kPa (0,25 kgf/cm ²)
	MAKSIMI PAINE	34 kPa (0,34 kgf/cm ²)	28 kPa (0,28 kgf/cm ²)
	MINIMI PAINE	26 kPa (0,26 kgf/cm ²)	22 kPa (0,22 kgf/cm ²)
KUORMAA	SUOSITELTU PAINE	30 kPa (0,30 kgf/cm ²)	25 kPa (0,25 kgf/cm ²)



Renkaat

Käytä ennemmin käsikäyttöistä ilmapumppua, kuin korkeapainepumppua joita on huoltoasemilla. Tämä minimoi mahdollisuuden renkaan ylitäytöstä johtuvan rengasvaurion. Jos käytät huoltoaseman korkeapainepumppua, lisää ilmaa pienissä määrissä, ja tarkasta paine useasti estääksesi ylitäytöstä johtuvan rengasvaurion.

VAROITUS

ATV:lla ajaminen huonoilla renkailla tai rengaspaineilla, voi johtaa ajoneuvon hallinnan menetykseen, ja seurauksena voi olla henkilövahinko tai kuolema.

- Käytä aina oikean kokoisia ja tyyppisiä renkaita, joita tässä käsikirja on mainittu.
- Pidä rengaspaineet aina oikeina, kuten tässä käsikirja on mainittu.



Tarkastus

Katso *turvaohjeet*, sivu 99.

Aina kun tarkastat rengaspaineita, tarkasta myös:

- Pullistumia tai paiseita renkaan sivussa tai kulutuspinnaassa. Vaihda rengas jos siinä on pullistumia tai paiseita.
- Halkeamia, repeämiä tai murtumia renkaassa. Vaihda rengas jos kudosta tai jänteitä on näkyvissä.
- Nauloja tai muita vieraita esineitä renkaan sivussa tai kulutuspinnaassa.
- Renkaan suuri kuluneisuus.





Renkaat

Lisäksi, jos ajat kuoppaan tai johonkin kovaan esteeseen, turvallisuutesi vuoksi pysähdy, ja tarkasta ettei renkaat ole vaurioituneet.

Kulutuspinna

Etu

Taka

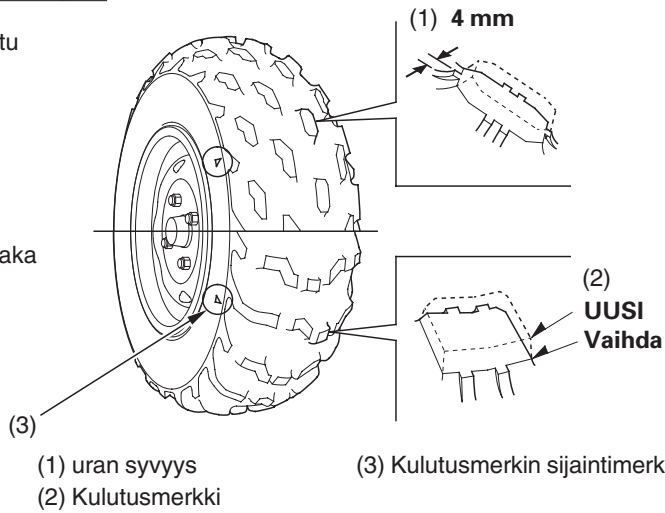

Tarkasta renkaan kuluneisuus, mittaa kulutuspinnan (1) syvyys renkaan keskeltä kulutuksen ilmaisimesta (2).

Paras ajettavuus saavutetaan, kun rengas vaihdetaan ennen kuin sen kulutuspinna on alle huoltorajan:

etu	4 mm
taka	4 mm

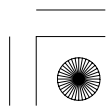



Renkaat

Renkaan korjaus

Katso *turvaohjeet*, sivu 99 .

Korjattu rengas, oli korjaus sitten väliaikainen tai pysyvä, aja pienemmillä nopeuksilla kuin uudella tai virheetömällä renkaalla.

Väliaikainen korjaus voi joissain tapauksissa olla välttämätön. Kuitenkin, kun väliaikainen korjaus ei välttämättä ole pitävä, aja hiljaa, mieluiten ilman kuormaa, ja korjauta rengas pysyvästi tai vaihda se mahdollisimman pian. (Lisää tietoa väliaikaisesta korjauksesta kohdassa, *Jos rengas on tyhjä*, sivu 189).

Pysyvä korjaus, kuten tulppapaikkaus, voidaan suorittaa renkaan kulutuspinnaalle pienen reiän paikkaamiseen. Kuitenkin, et voi olla täysin varma turvallisuudesta kuljettaessasi suurta kuormaa. Jos päätät käyttää korjattua rengasta, varmista että korjaus on tehty oikein ja ammattimaisesti.

Vaikka rengas on korjattu ammattimaisesti, mutta ei Hondan välineillä, suosittelemme että tarkastutat työn Honda-huollossa.





Renkaat

Renkaan vaihto

Katso *turvaohjeet*, sivu 99.

Renkaat jotka toimitetaan ATV:si mukana, on suunniteltu antamaan ATV:lle parhaat ajo-ominaisuudet, käsiteltävyyden, jarrutehon ja ajomukavuuden.

Parasta olisi vaihtaa kaikki neljä rengasta kerralla. Kuitenkin, jos se ei ole mahdollista, on renkaat vaihdettava pareittain (etu tai taka), jotta renkaat ovat saman kokoisia ja tyyppisiä kuin alkuperäiset. Älä koskaan vaihda vain yhtä rengasta.

VAROITUS

Väärän renkaan käyttö tässä ATV:ssa voi vaikuttaa käsiteltävyyteen ja ajo-ominaisuuksiin. Tämä voi johtaa vakavaan henkilövahinkoon tai kuolemaan.

Käytä aina oikean kokoisia ja tyyppisiä renkaita, joita tässä käsikirja on mainittu.

Suosittelut renkaat tähän ATV:hen ovat:

etu	AT25 × 8R12 ★★	DUNLOP KT511
taka	AT25 × 10R12 ★★	DUNLOP KT515

Kun vaihdat rengasta, muista:

Vaihddata rengas Honda-huollossa jos mahdollista.

Vaikka rengas on korjattu ammattimaisesti, mutta ei Hondan välineillä, suosittelemme että tarkastutat työn Honda-huollossa.

158 Hondasi kunnossapito





Moottorin suojat & Liukulevyt

Katso *turvaohjeet*, sivu 99 .

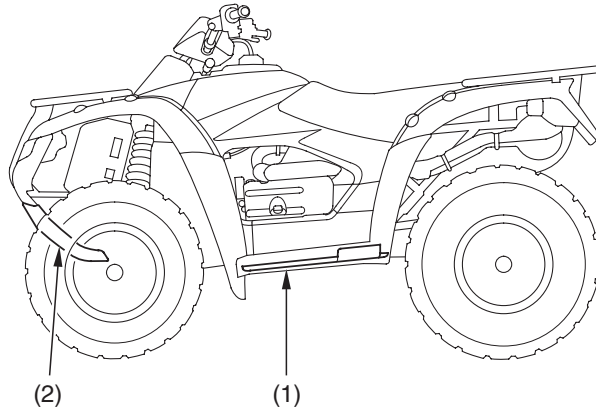

(1) moottorin suoja

(2) liukulevy

Moottorin suoja (1) suojaa moottorin kampikammiota.

Liukulevy (2) suojaa runkoa. Tarkasta suojiin kiinnitys ja mahdolliset vauriot säännöllisin väliajoin huoltotaulukon mukaan.

Vaihdata moottorin suoja ja liukulevy jos niissä on murtumia tai vaurioita. Jos kiinnitys on löystynyt, kiristä ne.





Vetoakselin suojakumit

Katso *turvaohjeet*, sivu 99 .

ETU

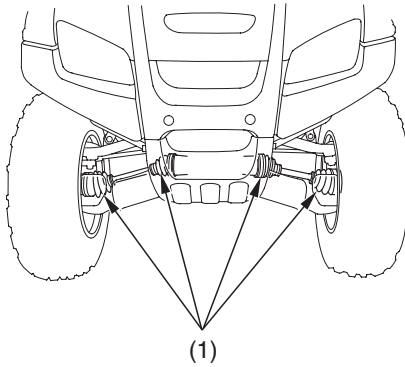

TAKA

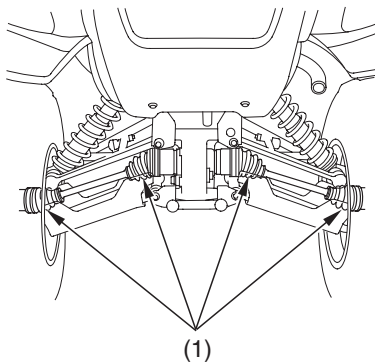

(1) vetoakselin suojakumit

Tarkasta ettei vetoakselin suojakumeissa (1) ole vaurioita tai rasvavuotoja.
Tarvittaessa, vaihdeta ne Honda-huollon toimesta.

160 Hondasi kunnossapito



Akku

Sinun ATV:si on varustettu huoltovapaalla akulla. Nesteen tasoa ei tarvitse tarkastaa tai lisätä, kuten perinteissä akuissa.

HUOMAA

Akku on tyypiltään huoltovapaa ja se voi vaurioitua pysyvästi jos suojakorkeja irrotetaan.

Sähköiset lisävarusteet voivat purkaa akkua — vaikka virtalukko olisi OFF asennossa. Myös vähäinen käyttö aiheuttaa akun purkautumista. Jos ATV:hen on asennettu sähköisiä lisävarusteita — tai jos käyttö ei ole säännöllistä, suosittelemme että akkua ladattaisiin säännöllisesti (katso kohta *Akun lataus*, sivu 165).

Jos arvelet, ettet käytä ATV:tä kahteen viikkoon, suosittelemme että irrotat akun — tai ainakin kytket akkukaapelit irti (maakaapeli ensin irti).

Jos suunnittelet ATV:n varastointia, katso kohta *akun varastointi*, sivu 162.

Jos akku tuntuu heikolta ja/tai on akussa on nestevuoto (aiheuttaen heikkoa käynnistystä tai muita sähköongelmia), ota yhteys Honda-huoltoon.



Akku

Akun varastointi

Katso *turvaohjeet*, sivu 99.

Jos suunnittelet ATV:n varastointia, suosittelemme että irrotat akun ja varastoit sen paikkaan missä sitä voidaan ladata kerran kuukaudessa. Tämä lisää akun käyttöikää.

Jos et irrota akkua, suosittelemme että kytket akkukaapelit irti (maakaapeli ensin irti).

Parhaan varastointituloksen saat, kun irrotat akun ja lataat sitä pienellä kuormalla kerran kuukaudessa (katso *akun lataus*, sivu 165).

Ennen akun irrotusta, lue alla oleva informaatio, ja akussa oleva informaatio tarra.



VAROITUS

Akku tuottaa räjähtävää vetykaasu normaalikäytössä.

Kipinä tai tuli voi aiheuttaa akun räjähtämisen, joka on riittävän voimakas aiheuttamaan kuoleman tai vakavan henkilövahingon.

Käytä suojavaatetusta ja suojalaseja, tai anna ammattihenkilön suorittaa akun huolto.

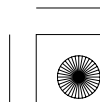
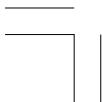



Akku

Akku sijaitsee takalokarin alla.

SATULAN ALLA

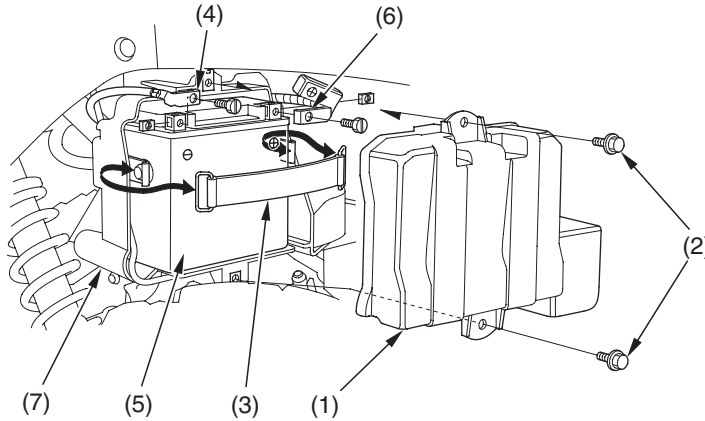

- | | |
|-----------------|-----------------|
| (1) akun suoja | (5) akku |
| (2) pultit | (6) (+) kaapeli |
| (3) kumipanta | (7) akkukotelo |
| (4) (-) kaapeli | |

Irrotus

1. Varmista että virtalukko on OFF (○) asennossa.
2. Irrota akun suoja (1) irrottamalla pultit (2).
3. Vapauta rengas, ja irrota kumipanta (3).
4. Irrota maa (-) kaapeli (4) akusta (5) ensin, ja sen jälkeen positiivi (+) kaapeli (6).
5. Irrota akku akkukotelosta (7).





Akku

6. Lataa akku (kuvaus seuraavassa osiossa), ellei ole lähdössä heti ajamaan.
7. Varastoi akku paikkaan mihin on helppo pääsy ja joka on suojassa pakkaselta ja suoralta auringonpaisteelta.
8. Puhdista akkukotelo akun irrotuksen jälkeen. Kuivaa kotelo, ja jos maalia on irronnut, suorita paikkamaalaus vioittuneelle alueelle.
9. Lataa akkua pienellä virralla (kuvaus seuraavassa osiossa) kerran kuukaudessa.

Asennus

1. Kiinnitä osat käännetyssä järjestyksessä.
Varmista että kiinnität plussa (+) kaapelin ensin, vasta sen jälkeen maadoitus (-) kaapeli.
2. Tarkasta kaikkien pulttien ja muiden kiinnikkeiden kiinnitys.





Akku

Akun lataus

Katso *turvaohjeet*, sivu 99 .

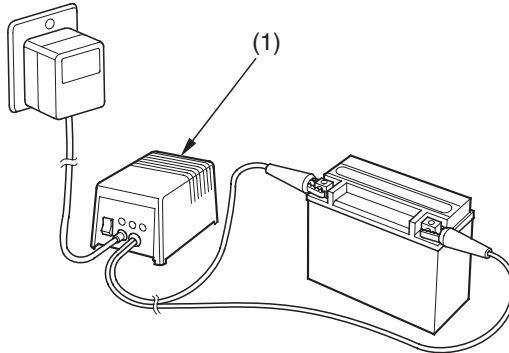

(1) akkulaturi

Luo huolella tiedot jotka liittyvät akkulaturin käyttöön ja seuraa akun latauksen toimintaohjeita. Väärä akun lataus voi vaurioittaa akkua.

Suosittellemme käytettäväksi akkulaturia (1) joka on tarkoitettu erityisesti moottoripyöräakkuja varten. Nämä yleensä voidaan jättää akkuun kiinni pidemmäksi ajaksi, ilman riskiä että akku vaurioituisi. Kuitenkin, älä jätä laturia akkuun kiinni pidemmäksi aikaa, kuin mitä laturin ohjeet sanovat.

Älä käytä auton akuille tarkoitettua akkulaturia. Nämä laturit voivat ylikuumentaa akkua, ja vaurioittaa sitä.





Ulkoasun hoito

Säännöllinen puhdistus ja kiillotus pitävät Hondasi pidempään uuden näköisenä. Säännöllinen puhdistus myös antaa kuvan siitä, että arvostat ATV:tä. Puhdas ATV on myös helpompi tarkastaa ja huoltaa.

Yleissuositukset

Katso *turvaohjeet*, sivu 99.

- Puhdistaaksesi ATV:n, tarvitset:
 - vettä
 - mietoa, neutraalia puhdistusainetta ja vettä
 - mietoa suihketta ja puhdistus-/kiillotusliinaa
 - mietoa suihketta/rasvanpoistajaa ja vettä
- Vältä tuotteita, jotka sisältävät voimakkaita puhdistusaineita, tai liotin kemikaaleja jotka voivat vaurioittaa ATV:n metalli-, maali- tai muoviosia.
- Jos ATV on lämmin ajon jäljiltä, anna moottorin ja pakoputkiston jäähtyä kunnolla.
- Pysäköi varjoisalle alueelle. ATV:n pesu suorassa auringonpaisteessa voi aiheuttaa himmentymiä pinnoissa, johtuen veden sisältämän pesuaineen kuivumisen tehostumisesta auringonpaisteessa.
- Pilkkuttaminen myös lisääntyy, koska vesi pääsee kuivumaan ennen kuin ehdit kuivata sitä.
- Puhdista ATV säännöllisesti suojataksesi pintoja.
- Suosittelemme, että ATV:n pesuun käytetään vain vähäpaineista vesisuihkua. Korkeapainepesurit (kuten huoltoasemien) voivat vaurioittaa joitain ATV:n osia.

HUOMAA

Korkeapainepesuri (tai paineilma) voi vaurioittaa joitain ATV:n osia.

- Puhdistuksen jälkeen, tarkasta ettei ole vaurioita, kulumia tai vuotoja (polttoaine, öljy, jäähdytysneste tai jarruneste).

166 Hondasi kunnossapito

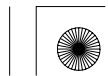



Ulkoasun hoito

ATV:n pesu miedolla pesuaineella

Katso *turvaohjeet*, sivu 99.

1. Huuhtele ATV huolellisesti haalealla vedellä irtolian poistamiseksi.
2. Täytä pesusanko haalealla vedellä. Sekoita mietoa, neutraalia pesuainetta, kuten tiskiainetta tai erityisesti moottoripyöriin ja autoihin tarkoitettua pesuainetta.
3. Pese ATV pesusienellä tai pehmeällä kankaalla. Pestäessä, käytä tarvittaessa mietoa rasvanpoistajaa, jos lika ei muuten irtoa.
4. Pesun jälkeen, huuhtele ATV kauttaaltaan runsaalla puhtaalla vedellä poistaaksesi jäänteet. Pesuainejäänteet voivat syövyttää joitakin metalliosia.
5. Kuivaa ATV säämiskällä tai pehmeällä kankaalla. Ylimääräinen vesi voi aiheuttaa pinnoille pilkkuja. Kuivatessa, tarkasta ettei ole kolhuja tai naarmuja.
6. Käynnistä moottori, ja anna sen käydä tyhjäkäyntiä muutama minuutti. Moottorin lämpö auttaa kosteiden paikkojen kuivumisessa.
7. Varotoimena, aja ATV:lla hiljaisella nopeudella ja käytä jarruja muutama kerta. Tämä auttaa jarrujen kuivumisessa ja palauttaa jarrujen suorituskyvyn. Jos ajoaloumpion sisään kertyy vettä pesun jälkeen aiheuttaen sameutta, pitäisi asia korjaantua muutaman minuutin ajolla kun valoja pidetään päällä.

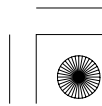



Ulkoasun hoito

ATV:si puhdistus

Katso *turvaohjeet*, sivu 99.

Vältä käyttämästä suihkepuhdisteita jotka on tarkoitettu renkaisiin.

Ohjeistus suihkepuhdisteiden käyttöön:

ATV:n kunto	Suosittelava puhdiste
Pöly- ja sormenjälkitahrat.	Käytä suihkepuhdistetta/kiilloketta ja pyyhi maali, kromi, lasi ja muovipinnat.
Kevyttä tielikaa.	Puhdista vaikeat tai erittäin likaiset alueet liuottimella/ rasvanpoistoaineella. Huuhtelee ja kuivaa. Käytä suihkepuhdistetta/kiilloketta ja pyyhi pehmeällä kankaalla.
Sitkeä lika. Öljyvuo-dot. Jarrupöly.	Käytä liuotinta/rasvanpoistoainetta. Tarvittaessa, hankaa sienellä. Huuhtelee ja kuivaa. Käytä suihkepuhdistetta/kiilloketta ja pyyhi pehmeällä kankaalla.
Sameus, korroosio kromissa tai alumiinissa.	Käytä korkealuokkaista kromi/alumiini kirkastetta ja pyyhi pehmeällä kankaalla.

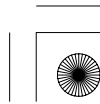
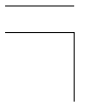



Ulkoasun hoito

Alumiinivanteiden huolto

Katso *turvaohjeet*, sivu 99.

Alumiini voi hapettua jouduttuaan kosketuksiin kuran, mudan tai tiesuolan kanssa. Puhdista pyörät kun olet ajanut kyseisissä olosuhteissa. Käytä märkää pesusientä ja mietoa pesuainetta. Älä käytä karkeaa harjaa, teräsvillaa tai hiovia tai vahvoja puhdistusaineita.

Pesun jälkeen, huuhtelee runsaalla vedellä ja kuivaa puhtaalla kankaalla. Tämän jälkeen, suihkuta mietoa kiillotusainetta tai vahaa.

Erittäin likainen tai himmeä pinta, käytä korkealuokkaista kromi/alumiini kirkastetta.





Ulkoasun hoito

Pintojen viimeistely

Katso *turvaohjeet*, sivu 99 .

Kun ATV on pesty, viimeistele puhdistus tarvittaessa suihkepuhdisteella/kiillokkeella tai korkealuokkaisella vahalla. Käytä ainoastaan ei hiovia kiillotusaineita tai vahoja jotka on suunniteltu auto- tai moottoripyörä käyttöön. Noudata puhdistus-/vahapurkin toimintaohjeita.

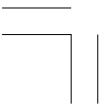



Vinkit

Hyödyllisiä vinkkejä kuinka valmistautua maast ajoon, kuinka kuljetat ja varastoit Hondasi ja kuinka tunnet vastuusi ympäristöstäsi ATV:n omistajana.

Ajon esivalmistelu.....	172
Mitä mukaan ajoreissulle	172
Mitä mukaan lisäksi	173
Hondasi kuljettaminen	174
Hondasi varastointi	176
Sinä ja ympäristö.....	180

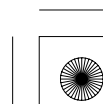
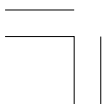



Ajon esivalmistelu

Turvallisen ja nautinnollisen ajon perustana on hyvä suunnittelu ja esivalmistelu. Aja aina vähintään yhden toisen henkilön seurassa, joka voi auttaa sinua mahdollisessa ongelmassa, ja kerro jollekin minne olet menossa ja koska palaat.

Ennen kuin ajat tuntemattomassa maastossa, ota ennakkoon selvää tarvitsetko erityislupaa, tutustu maastoon kartalla ja keskustele ajajien kanssa jotka tuntevat maaston.

Mitä mukaan ajoreissulle

Mukaan ATV:n ja matkatavaroiden lisäksi, joitain työkaluja ja tarvikkeita mahdollisten ongelmien ratkaisemiseksi. Joitain vastoinkäymisiä saatat kohdata, katso *Yllättävät tilanteet*, joka löytyy sivulta 181.

Suosittellemme että otat aina mukaan vettä, ruokaa, ensiapulaukun ja omistajan käsikirjan. Muitakin tarvikkeita pitäisi harkita mukaan, joita olisi:

- työkaluja
- renkaan korjaustarvikkeet ja työkalut, ja rengas
- varaosia, hallintavipuja, vaijereita, sytytystulppa
- vaijeria, teippiä ja köyttä
- varapolttoainetta

Turvallisuuden kannalta, kaikki tankkaus tulisi aina suorittaa aina bensa-
asemalla.





Ajon esivalmistelu

Mitä mukaan lisäksi

Mitä tarvitse mukaan matkalle riippuu ajomaastosta, kuinka pitkään olet matkalla, kuinka pitkälle leiristä tai avusta matkaat, ja kuinka rutinoitunut sinä tai seuralaisesi olette tekemään korjauksia.

Jos päätät ottaa matkalle mukaan työkaluja, varaosia tai muita tarvikkeita, varmista että kuljetat niitä huolellisesti. Varmista ja huomioi myös kuormauksen ohjeet ja painorajat (sivu 54).





Hondasi kuljettaminen

Älä hinaa ATV:tä auton tai muun ajoneuvon perässä.

ATV:n kuljetuksessa, suosittelemme että kuljetat ajoneuvoa normaali asennossa (kaikki neljä rengasta alustalla) ja noudatat seuraavia toimintoja:

1. Kytke pysäköintijarru.

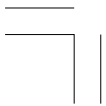



Hondasi kuljettaminen

2. Kiinnitä ajoneuvo kiinnityslinnojen avulla kuvatuista kohdista.
 - Asianmukaisia kiinnityslinnoja saat hankittua Honda-kauppiaaltasi.
 - Tavallista köyttä ei suositella, koska ne saattavat venyä kuormituksessa.
 - Kiinnityslinnojen käyttö muissa kohdissa voi vaurioittaa ATV:tä.
3. Heiluttele ajoneuvoa eteen ja taakse varmistaaksesi kiinnityslinnojen kiinnitys, ja että ajoneuvo on turvallisesti kiinnitetty.

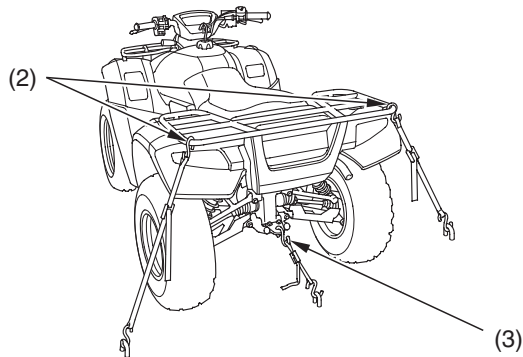
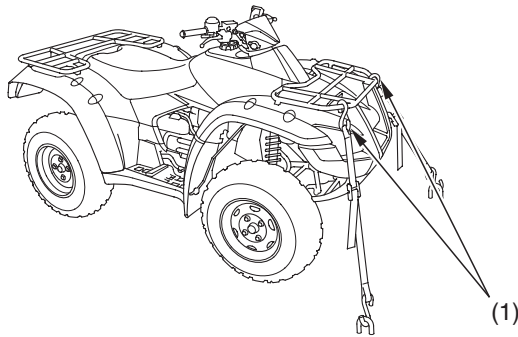

(1) etuteline
(2) takateline

(3) vetonupin kiinnike

Vinkit 175



Hondasi varastointi

Jos et aja pitkään aikaan, kuten talvisäilytyksen aikana, tarkasta ATV:si huolellisesti ja korjaa mahdolliset viat ennen varastointia. Näin tarvittavat korjaukset eivät pääse unohtumaan ja ATV:si on heti valmis ajoon kun sitä seuraavaksi tarvitset.

Suosittellemme että seuraat tulevia toimintaohjeita pitääksesi ATV:si hyvässä kunnossa. Nämä varastointiohjeet vähentävät mahdollisia vikoja mitä saattaa ilmaantua varastoinnin aikana.

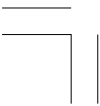



Hondasi varastointi

Varastoinnin valmistelu

Katso *turvaohjeet*, sivu 99 .

Tämä menettely edellyttää toimenpiteitä polttoaineen käsittelyssä (sivu 180).

1. Vaihda moottoriöljy ja suodatin (sivu 119).
2. Varmista että jäähdytysjärjestelmä on täytetty 50/50% nesteseoksella (sivu 126).
3. Täytä polttoainetankki. Varmista että tankin korkki tulee kunnolla kiinni.



(jatkuu)

Vinkit 177

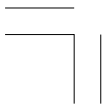



Hondasi varastointi

- Ehkäistäksesi sylinterin ruostumisen, toimi seuraavasti:
 - Irrota tulpan hattu sytytystulpasta.
 - Irrota sytytystulppa.
Älä liitä tulpanhattua sytytystulppaan.
 - Kaada ruokalusikallinen (15–20 cm³) puhdasta moottoriöljyä sylinteriin ja suojaa sytytystulpan reikä kankaalla.
 - Kun moottorin sammutuskatkaisin on RUN () asennossa, pyöritä moottoria hetken painamalla käynnistinpainiketta öljyn levittämiseksi.
 - Kiinnitä sytytystulppa ja tulpan hattu.
- Irrota akku ja lataa se täyteen. Säilytä se suojassa pakkaselta ja suoralta auringon paisteelta. Lataa akkua pienellä kuormalla (sivu 165) kerran kuukaudessa.

VAROITUS

Akku tuottaa räjähtävää vetykaasu normaalikäytössä.

Kipinä tai tuli voi aiheuttaa akun räjähtämisen, joka on riittävän voimakas aiheuttamaan kuoleman tai vakavan henkilövahingon.

Käytä suojavaatetusta ja suojalaseja, tai anna ammattihenkilön suorittaa akun huolto.

- Pese ja kuivaa ATV. Vahaa kaikki maalatut pinnat.
- Täytä renkaat suositeltuihin paineisiin (sivu 153).
- Varastoi ATV viileässä paikassa, suojassa kosteudelta ja auringonpaisteelta, jossa on mahdollisimman pieni vuorokausilämpötilan vaihtelu.
- Aseta ATV:n alle pölyt, niin että renkaat ovat irti maasta.
- Suojaa ATV huokoisella materiaalilla. Älä käytä muovia tai vastaavaa ei hengittävää materiaalia, joka rajoittaa ilman kulkua ja siten sallii lämmön ja kosteuden muodostumista.

178 Vinkit



Hondasi varastointi

Varastoinnin poisto

Katso *turvaohjeet*, sivu 99.

1. Poista suojaus ja puhdistu ATV:si.
2. Jos ATV on ollut varastoituna yli neljä kuukautta – vaihda moottoriöljyt (sivu 119).
3. Jos ATV ollut varastoituna yli kaksi kuukautta – kysy Honda huollostasi ohjeita polttoaineen vaihtoa varten.
4. Tarvittaessa, lataa akku (sivu 165). Kiinnitä akku.
5. Suorita tarkistukset ennen ajoa (sivu 49), tämän jälkeen tee koeajo alhaisella nopeudella.



Vinkit 179





Sinä ja ympäristö

Omistaminen ja ATV:n ajaminen voi olla mukavaa, mutta sinun pitää myös tuntea vastuusi luonnon suojelusta. Kun osoitat kunnioitusta maata, eläimiä ja muita ihmisiä kohtaan, annat paremman kuvan maastoajosta.

Seuraavassa vinkkejä kuinka voit vaikuttaa ympäristöösi vastuullisena ATV:n omistajana.

- **Kulje kevyesti.** Pysy lähellä teitä ja polkuja, vältä päällysteitä jotka voivat helposti vaurioitua, ja aja ainoastaan alueilla jotka ovat sallittuja maastoajoneuvoille.
- **Pidä äänet alhaisina.** Äänekkäät ajoneuvot ovat ikäviä. Aja niin hiljaa kuin mahdollista, älä irrota kipinän sammutinta, äläkä muokkaa äänenvaimentajaa tai muita osia imu tai pakopuolella. Tämänkaltaiset muutostyöt eivät ainoastaan lisää melua, vaan myös alentavat moottorin suorituskykyä ja voivat tehdä siitä laittoman.
- **Valitse harkiten puhdistusaineet.** Käytä biologisesti hajoavia puhdistusaineita kun peset ATV:tä. Vältä aerosolisuihkeita jotka sisältävät kloorifluorihilivetyä (CFT:tä), nämä vaurioittavat ilmakehää suojaavaa otsonikerrosta. Älä heitä puhdistusliuotteita pois; hävitä ne oikein.
- **Kierrätä jätteet.** On laitonta ja edesvastuutonta kaataa käytettyä öljyä jätteiden sekaan tai maahan. Käytetty öljy, polttoaine ja liuotinaaineet sisältävät myrkyä ja voivat aiheuttaa vahinkoa työntekijälle, pohjavesistöön, järviin, jokiin, meriin ja luontoon. Ennen öljynvaihtoa, varmista että sinulla on oikeat astiat. Laita öljy ja muut myrkylliset jäteaineet erilliseen suljettuun astiaan ja vie ne kierrätyskeskukseen. Ota ensin selvää mihin kyseiset jätteet voi toimittaa hävitettäväksi.





Yllättävät tilanteet

Kohtaat kaikenlaisia haasteita maastoajossa, mutta on mahdollista että joskus tai jotain voi mennä vikaan. Tämä osio antaa käytännön neuvoja kuinka valmistautua. Lue tämä osio huolellisesti ennen ajoa. Katso myös vinkit *Ajon esivalmistelu* (sivu 172).

Yllättävät tilanteet	182
Jos moottori sammuu tai ei käynnisty	184
Jos vaihteisto ei toimi oikein	187
Jos rengas on tyhjä	189
Jos öljyn/jäähdytysnesteen korkean lämpötilan merkkivalo palaa	192
Jos sulake on palanut.....	194
Jos kolaroit	198
Jos avain on kadonnut	199
Jos akku on tyhjä.....	200
Jos osia rikkoutuu.....	201

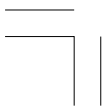



Yllättävät tilanteet

Yleisohjeet

Pidä ATV:si hyvin huollettuna, tämä vähentää huomattavasti mahdollisia pulmia ajossa. Kuitenkin, pulmia saattaa ilmetä vaikka huollot olisi tehty hyvin.

Muista ottaa mukaan käsikirja, työkalusarja joka tulee ATV:n mukana, ja muita tarvikkeita (kuten renkaan paikkausvälineet ja siihen tarvittavat työkalut), jotta pystyt itse ratkaisemaan jotkin mahdolliset pulmat.

Jos pulmia ilmenee ajossa, on ensimmäiseksi pysäytettävä ajoneuvo mahdollisimman pian turvalliseen paikkaan. Älä jatka ajoa jos rengas on tyhjä, tai jos kuulet jotain epämääräisiä ääniä, tai jos ATV ei kulje niin kuin pitäisi. Jos jatkat ajoa, voi vaurio pahentua ja vaarannat oman turvallisuutesi.



Pysäytyksen jälkeen, arvioi tilanne. Tarkasta ATV huolellisesti määrittäaksesi ongelman, ja mieti vaihtoehdot sen ratkaisemiseksi ennen kuin päätät mitä tehdä.



Jos ongelma on vähäinen ja sinulla on tarvittavat työkalut, tarvikkeet ja kyky tehdä asianmukainen korjaus, voit tehdä korjauksen maastossa ja sen jälkeen jatkaa matkaa. Tai vaihtoehtoisesti voit tehdä väliaikaisen korjauksen jotta voit ajaa hiljaisesti takaisin paikkaan jossa pysyvä korjaus voidaan tehdä.

Jos ongelma on vakavampi, tai sinulla ei ole työkaluja, tuntemusta asiasta tai aikaa korjata ongelma, valitse turvallisin reitti itsesi ja ATV:n takaisin kuljetukseen. Esimerkiksi, jos olet riittävän lähellä lähtöä, työnnä (käytä apuna toista henkilöä) ajoneuvo takaisin.

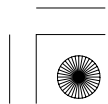
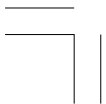



Yllättävät tilanteet

Jos kohtaat pulmia ajossa, huomioi seuraavat ohjeistukset:

- Aseta aina henkilökohtainen turvallisuus etusijalle.
- Anna itsellesi aikaa arvioidaksesi olosuhteet ja vaihtoehdot ennen kuin päätät mitä tehdä.
- Jos ongelma on vähäinen ja sinulla on tarvittavat työkalut, tarvikkeet ja kyky tehdä väliaikainen korjaus, varmista asianmukainen korjaus mahdollisimman pian.
- Älä jatka ajoa jos olet loukkaantunut tai jos ATV:si ei ole turvallinen ajaa.

Lisäksi suosittelemme pulman erityistä tarkkailua.





Jos moottori sammuu tai ei käynnisty

Asiallinen käyttö ja huolto voivat estää moottorin käynnistykseen ja suorituskykyyn liittyvät ongelmat. Monissa tapauksissa, syy ongelmiin on yksinkertaisesti huolimaton käyttö.

Jos sinulla on ongelmia moottorin käynnistykseen tai suorituskyvyn kanssa, voi seuraavista ohjeista olla sinulle apua. Jos et pysty korjaamaan vikaa, anna Honda huoltosi tutkia asia.

Jos ATV:si ei käynnisty, kuuntele mitä tapahtuu kun painat käynnistinkytkintä. Jos et kuule käynnistinmoottorin pyörivän, katso kohdasta *Käynnistinmoottori ei toimi*. Jos kuulet käynnistinmoottorin pyörivän, katso kohdasta *Käynnistinmoottori toimii, mutta moottori ei käynnisty*.

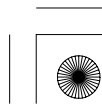



Jos moottori sammuu tai ei käynnisty

OIRE: Käynnistinmoottori ei toimi.	
MAHDOLLINEN SYY	MITÄ TEHDÄ
virtalukko OFF asennossa	Käännä virtalukko ON asentoon.
moottorin hätäkatkaisin OFF asennossa	Käännä moottorin hätäkatkaisin RUN asentoon.
vaihteisto ei ole vapaalla	Laita vaihde vapaalle.
palanut sulake	Vaihda sulake uuteen, samanarvoiseen (sivu 194).
akkukaapeli irti	Kiristä akkukaapelit.
tyhjä akku	Lataa akku (sivu 165). Jos lataus ei auta, ota yhteys Honda-huoltoosi.
viallinen käynnistinmoottori	Jos kaikki mahdolliset syyt on käyty läpi, voi käynnistinmoottori olla rikki. Ota yhteys Honda-huoltoosi.

OIRE: Käynnistinmoottori toimii, mutta moottori ei käynnisty.	
MAHDOLLINEN SYY	MITÄ TEHDÄ
polttoaine loppu	Täytä polttoainetankki.
tulvinut moottori	Katso <i>Tulvinut moottori</i> (sivu 68).
löysä tai irrallinen sytytystulpanhattu	Kiinnitä tulpanhattu huolellisesti. Jos moottori ei vielä käynnisty, ota yhteys Honda-huoltoosi.
löysät akkukaapelit	Kiristä akkukaapelin pultit.
heikko akku	Lataa akku (sivu 165). Jos lataus ei auta, ota yhteys Honda-huoltoosi.





Jos moottori sammuu tai ei käynnisty

OIRE: Moottori käynnistyy, mutta käynti on heikko.	
MAHDOLLINEN SYY	MITÄ TEHDÄ
öljyn/ jäähdytysnesteen korkea lämpötila	Tarkasta öljyn/jäähdytysnesteen korkean lämpötilan merkkivalo. Katso <i>jos öljyn/jäähdytysnesteen korkean lämpötilan merkkivalo palaa</i> , sivu 192.
epävakaa käynti, nakuttaa	Ota yhteys Honda-huoltoosi.
tukehtuu (rikas polttoaineseos)	Ota yhteys Honda-huoltoosi.
savuttaa (rikas polttoaineseos)	Ota yhteys Honda-huoltoosi.
detonoi tai nakuttaa ilman kuormaa	Tarvittaessa, vaihda suositeltuun polttoaineen oktaaniin (sivu 111) tai vaihda polttoaineen laatua. Jos ongelma jatkuu, ota yhteys Honda-huoltoosi.
jälkipolttua (takaisku)	Ota yhteys Honda-huoltoosi.
ennakkosytytys (käy kun virtalukko on OFF asennossa)	Ota yhteys Honda-huoltoosi.



Jos vaihteisto ei toimi oikein

Manuaalivaihteisto (ESP) toiminto:

Jos vaihdekytkimet eivät toimi oikein, pysäytä ATV:n ESP toiminto. Siirry ajamaan AUTO (automaatti) toiminnolla.

Tarkastuta ja korjauta ATV:si Honda huollossa.

Automaattivaihteisto (AUTO) toiminto:

Jos automaattivaihteisto ei toimi oikein, vaihteen ilmaisain ilmoittaa virheen vilkkuvalla “- -” merkillä.

Ota yhteys Honda huoltoosi ja korjauta automaattivaihteisto.

Jos vaihteen ilmaisain ilmoittaa vilkkuvan “- -” merkin ajossa, toimi seuraavasti:

1. Pysäytä ATV.
2. Käännä virtalukko “OFF” (○) asentoon.
3. Kun moottori on sammunut, virtalukko “ON” (|) asentoon.
4. Tarkasta vaihteen ilmaisimen näyttö.

Kun “- -” merkki vilkkuu vaihteen ilmaisimessa:

Käynnistä moottori uudestaan; aja ajoneuvo paikkaan mistä se voidaan kuljettaa Honda huoltoon.

Kun vaihteen ilmaisain palautuu normaaliksi:

Voit jatkaa ajoa moottorin käynnistyksen jälkeen.

Kuitenkin, suosittelemme että tarkastutat ATV:si Honda huollossa.

(jatkuu)

Yllättävät tilanteet 187



Jos vaihteisto ei toimi oikein

Jos vilkkuva “- -” ei näy vaihteen ilmaisimessa, ja ajoneuvo ei liiku:

Jos ATV ei liiku, on mahdollista että vaihteisto on lukkiutunut. Toimi seuraavasti vapauttaaksesi lukkiutuneen vaihteiston.

1. Siirrä vaihdevipu vapaa (N) asentoon.
2. Kytke pysäköintijarru.
3. Käännä virtalukko “OFF” (○) asentoon.
4. Löysää ruuvi (1) ja irrota lukituslevy (2).
5. Käännä hätäventtiili (3) kokonaan sisään. Käynnistä moottori, ATV:ta voi siirtää eteenpäin hitaasti tyhjäkäynnillä.
6. Ota yhteys Honda huoltoosi mahdollisimman pian.

VASEN PUOLI

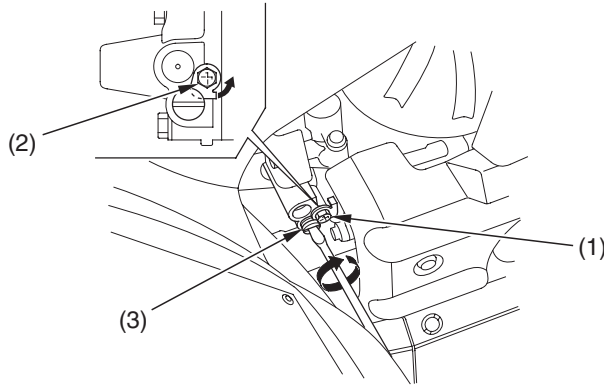

(1) ruuvi
(2) lukituslevy

(3) hätäventtiili

188 Yllättävät tilanteet





Jos rengas on tyhjä

Kuinka käsittelet tyhjää rengasta reissussa, riippuu siitä kuinka vakava vaurio on, ja mitä työkaluja sinulla on käytettävissä.

Jos vuoto on vähäinen tai reikä pieni, käytä tulppapaikkausta väliaikaiseksi korjaukseksi. (Tulppapaikkaus soveltuu ulkopuoliseen paikkaukseen aivan kuten perinteisissä tubeless renkaissa).

Tulppapaikkaus välineitä on saatavilla autotarvikeliikkeistä tai huoltoasemilta, nämä sisältävät tulpan, kiinnitystyökalun, paikka-ainetta ja ohjeistuksen. Seuraa mukana tulevia ohjeita kun suoritat väliaikaisen paikkauksen.

Suorita oikeaoppinen korjaus mahdollisimman pian Honda-huollossasi. Rengas, jota ei voida korjata oikein, pitää vaihtaa uuteen.

Aina kun ATV:tä käytetään kaukana huoltopalveluista tai käytettävissä olevista kuljetuskalustoista, suosittelemme että ajoneuvon mukana olisi aina ilmapumppu ja renkaan korjaussarja.

Jos vuoto on suurta, tai jos paikkaus ei pidä, pitää rengas vaihtaa. Rengas pitää myös vaihtaa jos se on vaurioitunut (sivu 157). Renkaan vaihto käsittää pyörän irroituksen ja takaisin kiinnityksen (sivu 190).

Jos olet kykenemätön korjaamaan rengasta maastossa, hae apua. Suosittelemme voimakkaasti ettet aja tyhjällä renkaalla. ATV on vaikea käsiteltävä, ja rengas voi irrota vanteelta, tämä voi johtaa pyörän lukkiutumiseen ja siten kolariin.





Jos rengas on tyhjä

Pyörän irrotus/kiinnitys

Katso *turvaohjeet*, sivu 99.



(1) pyörän mutterit

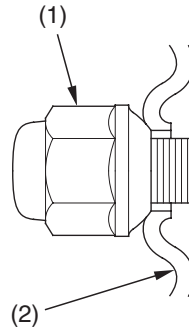

(2) vanne

Irrotus

1. Pysäköi ATV:si tasaiselle, kovalle alustalle.
2. Nosta etu (tai taka) pyörät irti maasta, ja aseta lisätuki ajoneuvon alle.
3. Irrota pyörän mutterit (1).
4. Irrota pyörä.
 - Estä rasvan, öljyn ja lian pääsy jarrulevyihin tai paloihin kun irrotat ja kiinnität pyörää. Epäpuhtaudet voivat alentaa jarrujen tehoa ja/tai aiheuttaa palojen ennenaikaista kulumista.

190 Yllättävät tilanteet

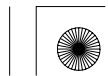



Jos rengas on tyhjä

Asennus

1. Kiinnitä pyörä.
2. Pyörän mutterien asento.
3. Kiristä muttereita ristiin, (asteittain) tasaisesti momenttiin:
64 N·m (6,5 kgf·m)

Jos momenttiavainta ei ole käytössä, tarkastuta oikea kiinnitys Honda-huollossa mahdollisimman pian. Väärä kiristys voi vaikuttaa ajoturvallisuuteen tai jarrujen tehoon.





Jos öljyn/jäähdytysnesteen korkean lämpötilan merkkivalo palaa

Normaalisti öljyn/jäähdytysnesteen korkean lämpötilan merkkivalo palaa vain hetkellisesti kun virtalukko käännetään ON (I) asentoon. Joskus, valo voi vilkkua moottorin käydessä lähellä tyhjäkäyntiä.

Öljyn/jäähdytysnesteen korkea lämpötila voi johtua jäähdyttimen vajeasta toiminnasta (jäähdytysilman esto, mutainen jäähdytin jne.), pitkästä käytöstä tyhjäkäynnillä, öljyvuodosta, nestevuodosta, alhaisesta öljyn tai jäähdytysnesteen tasosta tai jatkuvasta käytöstä raskaissa ajo-olosuhteissa.

Jos valo syttyy ajossa, älä sivuuta sitä. Pysäytä ajoneuvo välittömästi, sammuta moottori ja anna sen jäähtyä.

HUOMAA

Jatkuva ajo alhaisella öljynpaineella tai ylitämmenneellä moottorilla voi aiheuttaa vakavan moottorivaurion.

- Höyryävä moottori on merkki jäähdytysnestevuodosta. Sammuta moottori ja odota kunnes höyryäminen loppuu. Tarkasta vuotokohta, mutta älä koske moottoriin tai jäähdytimeen. Anna kaiken jäähtyä ensin kunnolla.
- Tarkasta onko jäähdytysilman pääsylelle jäähdytimeen esteitä.
- Jos näkyvää ongelmaa ei ole, anna moottorin käydä niin että tuuletin ja jäähdytysnesteen kierto jatkavat toimintaa. Seuraa lämpötilan merkkivaloa. Merkkivalon pitää sammua kun moottoria ei kuormiteta.
- Tarkasta tuulettimen toiminta.

Jos tuuletin ei toimi, sammuta moottori. Avaa sulakerasia (sivu 195) ja tarkasta tuulettimen sulake. Jos sulake on palanut, vaihda se uuteen (saman arvoiseen) sulakkeeseen. Käynnistä moottori. Jos lämpötilan merkkivaloa syttyy ja jää palamaan, sammuta moottori.

Jos jäähdyttäjän tuuletin toimii, tarkasta jäähdytysnesteen taso paisuntasäiliöstä takalokarin alta. Jäähdytysjärjestelmään ei ole tarvetta koskea.

192 Yllättävät tilanteet





Jos öljyn/jäähdytysnesteen korkean lämpötilan merkkivalo palaa

- Jos jäähdytysneste paisuntasäiliössä on vähissä tai säiliö on tyhjä, älä aja ennen nesteen lisäystä (sivu 127). Nesteen lisäyksen jälkeen, käynnistä moottori ja katso lämpötilan merkkivaloa.
Jos merkkivalo ei sammuu, älä aja. Moottori kaipaa kunnostamista. Kuljeta ATV:si Honda huoltoon.
Jos lämpötila laskee normaalille tasolle, tarkasta jäähdytysnesteen määrä. Jos taso on laskenut, lisää nestettä.
- Tarkasta ettei ole öljyvuoja.
- Tarkasta öljyn taso. Tarvittaessa, lisää suositeltua öljyä (sivu 115) ylämerkkiin asti. Jos sinun pitää jättää ATV hakeaksesi öljyä, suojaa se tarvittaessa.
- Käynnistä moottori, ja tarkasta että öljyn/jäähdytysnesteen korkean lämpötilan merkkivalo sammuu.

Jos olet valmis jatkamaan ajoa, tarkkaile jatkossa lämpötilan merkkivaloa säännöllisesti.

Jos öljyä vuotaa — älä aja ATV:lla ennen kuin vuoto on korjattu Honda huollossa.

Jos jäähdytysnestevuoto on vähäistä, voit ajaa hetken, mutta tarkkaile merkkivaloa kokoajan. Valmistaudu pysähtymään ja lisäämään nestettä tai vettä. Jos vuoto on suurta, kuljeta ATV:si Honda huoltoon.



Jos sulake on palanut

Kaikki sähköiset virtapiirit sinun ATV:ssa on suojattu ylivirran aiheuttamalta vauriolta sulakkeella (oikosulku tai ylikuorma).

Jos jokin sähköinen toiminto ATV:ssa lakkaa toimimasta, ensimmäinen asia joka pitää tarkastaa on palanut sulake (1).

Tarkasta kaikki sulakkeet ennen kuin etsit vikaa muualta. Vaihda kaikki palaneet sulakkeet ja tarkasta komponenttien toiminta.

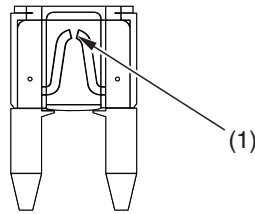

(1) palanut sulake



Pääsulake ja käyttösulakkeet sijaitsevat akkukotelossa.

Sulakesuosituks

pääsulake 1	30 A
pääsulake 2	30 A
käyttösulakkeet	15 A × 1, 10 A × 4

194 Yllättävät tilanteet





Jos sulake on palanut

Pääsulakkeen vaihto

1. Ehkäistääksesi oikosulun mahdollisuuden, käännä virtalukko OFF () asentoon ennen sulakkeen tarkastusta tai vaihtoa.
2. Irrota satula (sivu 110).
3. Päästäksesi käsiksi pääsulakkeeseen (2) (3), irrota sulakerasian kansi (4).

SATULAN ALLA

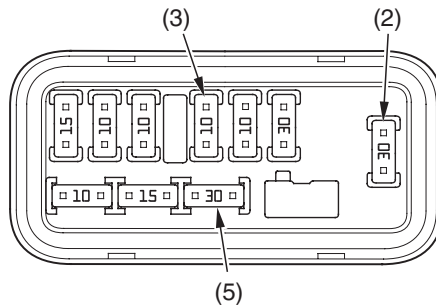
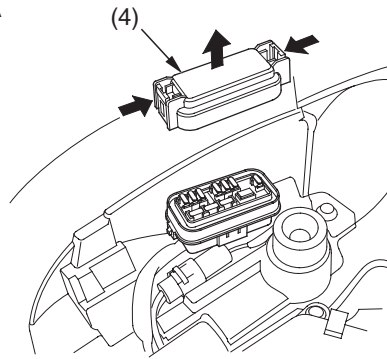

(2) pääsulake 1
(3) pääsulake 2

(4) sulakerasian kansi
(5) varapääsulake

4. Vedä pääsulake pois.
Jos sulake on palanut, kiinnitä varapääsulake (5).

(jatkuu)

Yllättävät tilanteet 195





Jos sulake on palanut

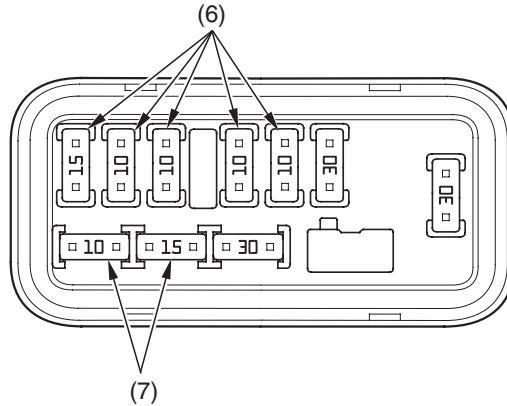

(6) käyttösulake

(7) varasulakkeet

Käyttösulakkeen vaihto

5. Tarkastaaksesi tai vaihtaaksesi käyttösulakkeen (6), vedä se pois rasiasta.
Jos sulake on palanut, vaihda se varasulakkeeseen (7), jonka arvo on sama tai pienempi.
6. Kiinnitä sulakerasian kansi.
7. Kiinnitä satula.

Jos käytettävissä ei ole oikean arvoista varasulaketta, käytä seuraavaksi pienempi arvoista sulaketta.

HUOMAA

Liian suuren sulakkeen käyttö voi aiheuttaa sähköjärjestelmän vaurion.

196 Yllättävät tilanteet

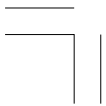



Jos sulake on palanut

Jos sinulla ei ole varasulaketta, etkä pysty ajamaan ATV:lla ilman sulakkeen vaihtoa, ota väliaikaisesti käyttöön toisen sähköpiirin sulake joka on arvoltaan sama tai pienempi kuin tarvittava sulake.

Jos vaihdat palaneen sulakkeen tilalle alemman arvon sulakkeen, vaihda sulakkeen arvo oikeaan mahdollisimman pian. Muista myös vaihtaa varasulakkeet uusiin kun niitä on tarvittu.

Jos sulake palaa usein, on se merkki oikosulusta tai sen sähköjärjestelmän ylikuormituksesta. Jätä palanut sulake paikoilleen ja toimita ATV:si Honda-huoltoon.





Jos kolaroit

Onnettomuuden sattuessa on henkilökohtainen turvallisuutesi etusijalla. Jos sinä tai joku muu henkilö on loukkaantunut, ota aikaa arvioidaksesi vamman vakavuuden ja onko turvallista jatkaa matkaa. Jos et voi ajaa huolettomasti, pyydä apua. Älä aja jos on riski vamman pahentumisesta.

Jos toteat että olet kykenevä ajaa huoletta, tarkasta huolellisesti ATV mahdollisilta vaurioilta ja määrittele onko sillä turvallista ajaa. Tarkasta tärkeiden kohtien, kuten ohjaustangon, hallintalaitteiden, jarrujen ja renkaiden kunto ja kiinnitys.

Jos vauriot ovat vähäisiä, tai jos olet epävarma mahdollisista vaurioista, mutta päätät ajaa ATV:n takaisin, aja hiljaa ja varoen.

Joskus kolarivaurio on piilevä, tai sitä ei heti pysty havaitsemaan. Kun palaat kotiin, tarkasta ATV perinpohjaisesti ja korjaa kaikki havaitut viat. Myös, jos kolari on ollut vakava, tarkastuta laite Honda-huollossa rungon ja jousituksen osalta.

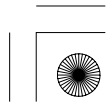



Jos avain on kadonnut

Varmista että kirjaat avaimen numeron (1) tänne. Tarvitset numeroa teettäessäsi vara-avainta.

Jos hävität avaimen, teetä vara-avain. Jos kaikki avaimet ovat kadoksissa, etkä tiedä avaimen numeroa, kysy Honda-kauppiaaltaasi ovatko he ottaneet sen talteen. Jos eivät ole, vie ATV:si Honda-huoltoon. He voivat mahdollisesti irrottaa virtalukon, ja teettä avaimen sen perusteella.

AVAIMEN NUMERO. _____

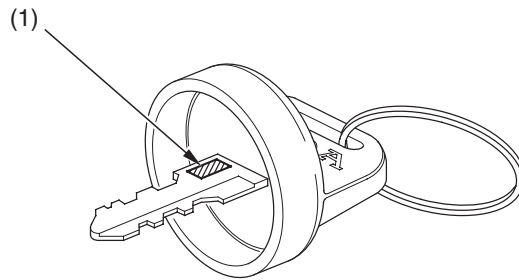

(1) avaimen numero





Jos akku on tyhjä

Sinun ATV:ta voidaan käyttää vaikka akku olisi tyhjä, niin kauan kuin moottori käy. Jos moottori ei käy, on se käynnistettävä käsikäynnistimellä.

1. Siirrä vaihteisto vapaalle.
2. Kytke pysäköintijarru.
3. Käännä virtalukko "ON" (I) asentoon.
4. Käytä käsikäynnistintä (sivu 70) moottorin käynnistykseen.

Käynnistys apuakulla ei ole suositeltavaa, varsinkaan auton akulla. Suurempitehoinen auton akku, samalla kun auto on käynnissä, voi vaurioittaa ATV:n sähköosia.

Mäkistartti ei myöskään ole suositeltavaa.

Jos et saa akkua ladattua, ota yhteys Honda-huoltoosi.



200 Yllättävät tilanteet





Jos osia rikkoutuu

Jarruvivut tai poljin, vaijerit ja muut komponentit voivat vaurioitua kun ajat tiheässä pensaikossa tai kivisessä maastossa. Maastossa tehtyjen korjauksien laatu riippuu siitä, kuinka vakava vaurio on, ja mitä työkaluja ja tarvikkeita sinulla on käytettävissä.

- Jos jokin jarrujärjestelmän komponentti on vaurioitunut, pitää sinun mahdollisesti ajaa hitaasti takaisin noutamaan ehjä komponentti.
- Jos kaasuvaijeri tai jokin muu tärkeä komponentti on vaurioitunut, voi ATV:lla ajo olla turvatonta. Arvioi vaurio, ja tee korjaus mihin kykenet. Mutta jos yhtään epäilet turvallisuutta, ole varuillaan ja aja varoen.





06/01/24 14:41:56 3FHN8600_211

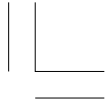

202 Yllättävät tilanteet

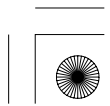



Tekniset tiedot

Tämä osuus sisältää mitat, tilavuudet ja muut tekniset tiedot, sekä laitteen tunnistustiedot ja sisäänajo-ohjeistuksen.

Ajoneuvon tunnistus	204
Tekniset tiedot	206
Sisäänajo ohjeet	210
Alkoholipitoiset polttoaineet	211

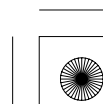
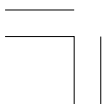



Ajoneuvon tunnistus

Sarjanumerot

Rungon, moottorin ja avaimen numeroa voidaan tarvita tilattaessa varaosia.
Varmista että kirjaat numerot tänne.

Runkonumero (1) sijaitsee rungon etuosassa.

RUNKONUMERO. _____

ETU

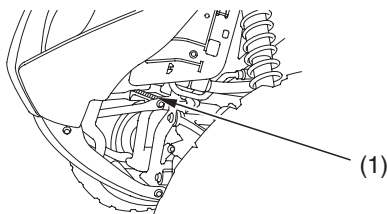

(1) runkonumero

Moottorin numero (2) moottorilohkon yläosassa takana.

MOOTTORINUMERO. _____

OIKEA PUOLI

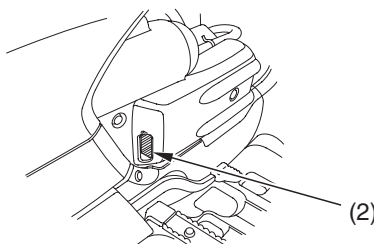

(2) moottorin numero

204 Tekniset tiedot

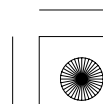
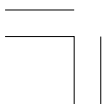



Ajoneuvon tunnistus

Väritarra & Koodi

Väritarra (1) sijaitsee rungossa satulan alla. Irrota satula (sivu 110) ja tarkastaaksesi koodin.

Värikoodia voidaan tarvita tilattaessa varaosia. Varmista että kirjaat värin ja koodin tänne.

VÄRI _____

KOODI _____

SATULAN ALLA

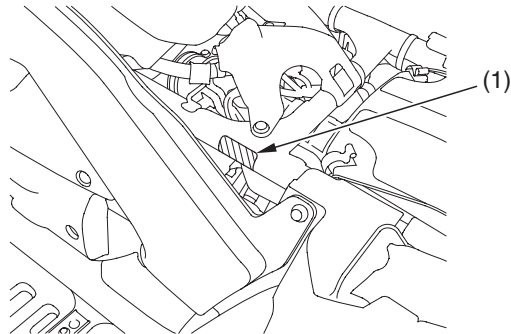

(1) väritarra

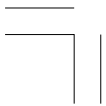



Tekniset tiedot

Mitat	
kokonaispituus	2.113 mm
kokonaisleveys	1.189 mm
kokonaiskorkeus	1.207 mm
akseliväli	1.289 mm
maavara	234 mm

Polttoaine & Voiteluaineet	
polttoainesuositus	lyijytön polttoaine, oktaani 91 tai korkeampi
polttoainetankin tilavuus	17,0 ℓ
moottoriöljyn tilavuus	kokonaistilavuus: 4,1 ℓ vaihtotilavuus: 2,7 ℓ
moottoriöljysuositus	API luokitus SE, SF tai SG. Honda 4-tahti öljy tai vastaava.
jäähdytysjärjestelmäsuositus	Korkealuokkainen, etyleeni glykolipohjainen korroosion estoainetta sisältävä ja erityisesti alumiini moottoreissa käytettäväksi suositeltu jäähdytysneste
jäähdytysjärjestelmän tilavuus	2,0 ℓ



Tekniset tiedot

Kapasiteetit	
matkustajien määrä	Vain kuljettaja
maksimi kuorma	220 kg ajaja, koko kuorma ja lisävarusteet

Moottoritiedot	
kuutiotilavuus	674,9 cm ³
poraus & isku	102,0 × 82,6 mm
puristussuhde	9,2 : 1
sytytystulppa (vakio)	IFR5L11 (NGK) tai VK16PRZ11 (DENSO)
sytytystulppa (kovaan ajoon)	IFR6L11 (NGK) tai VK20PRZ11 (DENSO)
sytytystulpan kärkiväli	1,00 – 1,10 mm
venttiilivällys (kylmänä)	imu: 0,15 mm pako: 0,33 mm
tyhjäkäynti	1.400 ± 50 min ⁻¹ (rpm)



Tekniset tiedot

Voimansiirto		
ensiövälitys		1,333
toisiovälitys	eteen	2,000
	peruutus	2,375
toisiovälitys	etu	3,231
	taka	3,154
vaihteiston välitys	1 vaihde	2,053
	2 vaihde	1,375
	3 vaihde	0,933
	peruutus	2,138
voimansiirto		seli
Melutaso (ISO 5131) Värähtely satulassa (EN 1032, ISO 5008) Värähtely ohjaustangossa (EN 1033, EN 709)	79,0 dB (A) Ei ylitä 0,5 m/s ² 5,7 m/s ²	

Alusta & Jousitus		
caster		1,6°
jättö		2,1 mm
rengaskoko, etu		AT25 × 8R12 ★★ DUNLOP KT511
rengaskoko, taka		AT25 × 10R12 ★★ DUNLOP KT515
rengaspaine, etu & taka (kylmä)	etu	30 kPa (0,30 kgf/cm ²)
	taka	25 kPa (0,25 kgf/cm ²)
maksimi rengaspaine, etu & taka (kylmä)	etu	34 kPa (0,34 kgf/cm ²)
	taka	28 kPa (0,28 kgf/cm ²)
minimi rengaspaine, etu & taka (kylmä)	etu	26 kPa (0,26 kgf/cm ²)
	taka	22 kPa (0,22 kgf/cm ²)





Tekniset tiedot

Sähköt	
akku	12 V – 18 Ah
laturi	0,36 kW/5.000 min ⁻¹ (rpm)

Valot	
ajovalo	12 V 40/40 W × 2
jarru-/takavalo	12 V 21/5 W × 2
vapaan merkkivalo	LED
peruutuksen merkkivalo	LED
öljyn/jäähdytysnesteen korkean lämmön merkkivalo	LED
PGM-FI merkkivalo	LED
4WD merkkivalo	LED

Sulakkeet	
pää 1	30 A
pää 2	30 A
käyttö	15 A × 1, 10 A × 4

Kiristysmomentit	
öljyn tyhjennystulppa	25 N·m (2,5 kgf·m)
öljynsuodattimen pultti	18 N·m (1,8 kgf·m)
tasauspyörästäön öljyn tyhjennystulppa	12 N·m (1,2 kgf·m)
takavetopyörästäön öljyn tyhjennystulppa	12 N·m (1,2 kgf·m)
pyörän mutterit	64 N·m (6,5 kgf·m)



Sisäänajo ohjeet

Varmistaaksesi ATV:si pitkäaikaisen ja parhaan toimivuuden, aja erityisen varoen ensimmäiset 25 km.

Tänä aikana, vältä täydellä kaasulla ajoa ja nopeaa kaasuttelua.



210 Tekniset tiedot

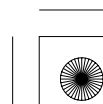
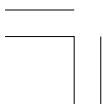



Alkoholipitoiset polttoaineet

Jos käytät alkoholipitoisia polttoaineita, varmista että oktaaniluku on vähintään yhtä korkea kuin polttoainesuositus.

Tyyppejä on kaksi; etanolipitoinen ja metanolipitoinen. Älä käytä polttoainetta jos etanolipitoisuus on yli 10 %. Metanolipitoista polttoainetta emme suosittele käytettäväksi ollenkaan vaikka se olisi lisäaineistettua. Älä koskaan käytä yli 5 % metanolipitoista polttoainetta, vaikka se olisi lisäaineistettua.

Moottorin käyntiin ja tehoon liittyvät viat ja vauriot eivät kuulu Honda takuun piiriin mikäli alkoholipitoista polttoainetta on käytetty. Honda ei voi varmistua alkoholipitoisten polttoaineiden käytöstä ennen kuin näytteet sopivuudesta on todistettu.

Ennen kuin hankit polttoainetta tuntemattomalta asemalta, selvitä sisältääkö aine alkoholia. Mikäli sisältää, varmista tyypistä ja prosenttiluvusta. Mikäli polttoaine ei ole suositeltua, vaihda laatuun joka ei sisällä alkoholia.





Sisällysluettelo

Seuraavien kohteiden kuvaukset on kuvattu omistajan käsikirjassa.

ATV:n TURVALLISUUS	1
Tärkeää turvallisuustietoa	2
Turvatarrat	5
MITTARISTO & HALLINTALAITTEET	9
Hallintalaitteiden sijainti	11
Merkkivalot & Mittarinäyttö	14
Monitoiminäyttö	18
Vaihteiston valintänäyttö	19
Vaihteen ilmaisin	20
Öljynvaihdon ilmaisin	21
Matkamittari/Osamatkamittari	22
Tuntimittari	24
Kello	25
Polttoainemittari	26
Hallintalaitteet & Toiminto	27
Virtalukko	27
Vaihdevipu	28
Vaihteiston valintakytkin	29
2WD/4WD valintakytkin	30
Käynnistyskytkin	31
Moottorin hätäkatkaisin	31
Ajovalokytkin	32
Ajovalon vaihtokytkin	32
Äänimerkin painike	32
Käskikäynnistin	33
Kaasuvipu	34





Sisällysluettelo

Vaihdekytkimet	35
Etujarruvipu.....	36
Takajarruvipu	36
Takajarrupoljin.....	36
Pysäköintijarru	37
Merkkilipun kiinnike	38
Vetonupin kiinnike.....	39
Lisälaiteliitin.....	40
ENNEN AJOA	43
Oletko valmis ajoon?.....	44
Suojavaatetus.....	44
Ajoharjoittelu	46
Ikäsuositus	47
Ei matkustajia.....	47
Ei alkoholia tai huumeita	48
Onko ATV:si valmis ajoon?	49
Ennen ajoa tarkistukset	49
Kuormausrajat & Ohjeistus.....	53
Kuormaus	53
Kuormausrajat	54
Kuormauksen ohjeet	55
Lisävarusteet & Muutostyöt.....	56
Lisävarusteet.....	56
Muutostyöt	57

(jatkuu)



Sisällysluettelo

PERUSTOIMINNOT & AJAMINEN	59
Turvallisen ajon ohjeet	61
Vain maastoajoon	61
Pidä kädet ja jalat paikoillaan	62
Nopeuden hallinta	63
Varovaisuus vieraassa ja vaikeassa maastossa	64
Älä tempuille	65
Moottorin käynnistys & Sammutus	66
Valmistelu	66
Moottorin käynnistys	67
Tulvinut moottori	68
Kallistuskulman tunnistin sytytyksen turvajärjestelmässä	68
Sammunut moottori	69
Moottorin sammutus	69
Käsi käynnistimen käyttö	70
Vaihteiden käyttö	71
Peruuttaminen	77
Jarruttaminen	79
ATV:lla ajo	81
Kääntyminen	81
Liuku & Luisu	83
Rinnettä ylösajo	84
Rinnettä alasajo	88
Rinteessä kääntäminen ja mäen ylitys	89
Esteen ylitys	91
Vesiesteen ylitys	92
Pysäköinti	93

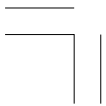



Sisällysluettelo

HONDASI KUNNOSSAPITO.....	95
<i>Ennen kuin huollat Hondaasi</i>	
Huollon tärkeys	97
Huollon turvallisuus.....	98
Tärkeitä turvatoimenpiteitä.....	99
Huoltotaulukko.....	100
Huollon kirjaus.....	104
 <i>Huollon valmistelu</i>	
Huoltokohteiden sijainti.....	105
Työkalut.....	108
Omistajan käsikirjan säilytys.....	109
Satulan irrotus	110
 <i>Huoltotoimenpiteet</i>	
<u>Nesteet & Suodattimet</u>	
Polttoaine.....	111
Moottoriöljy & Suodatin.....	114
Vetopyörästön öljy.....	122
Tasauspyörästön öljy.....	124
Jäähdytysneste.....	126
Ilmansuodatin	131
 <u>Moottori</u>	
Kaasuvipu.....	136
Sytytystulppa.....	138
Venttiilit.....	141
Kipinän sammutin	142

(jatkuu)



Sisällysluettelo

Runko

Jarrut.....	144
Renkaat.....	152
Moottorin suojat & Liukulevyt.....	159
Vetoakselin suojakumit.....	160

Sähköt

Akku.....	161
-----------	-----

Ulkoasun hoito.....	166
---------------------	-----

VINKIT 171

Ajon esivalmistelu.....	172
Mitä mukaan ajoreissulle.....	172
Mitä mukaan lisäksi.....	173
Hondasi kuljettaminen.....	174
Hondasi varastointi.....	176
Sinä ja ympäristö.....	180

YLLÄTTÄVÄT TILANTEET 181

Yllättävät tilanteet.....	182
Jos moottori sammuu tai ei käynnisty.....	184
Jos vaihteisto ei toimi oikein.....	187
Jos rengas on tyhjä.....	189
Jos öljyn/jäähdytysnesteen korkean lämpötilan merkkivalo palaa.....	192
Jos sulake on palanut.....	194
Jos kolaroit.....	198
Jos avain on kadonnut.....	199
Jos akku on tyhjä.....	200
Jos osia rikkoutuu.....	201

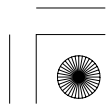



Sisällysluettelo

TEKNISET TIEDOT	203
Ajoneuvon tunnistus	204
Tekniset tiedot	206
Sisäänajo ohjeet	210
Alkoholipitoiset polttoaineet	211
SISÄLLYSLUETTELO	212
LUETTELO	218

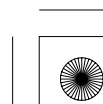
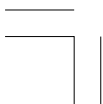



Luettelo

A

ajaminen,	
esivalmistelu.....	172
esteiden ylitys.....	91
perustoiminnot	59
turvallisuuden valmistelu	61
turvallisuus	2
turvatoimet	61
vaatetus	44
vesistön ylitys.....	92
ajoharjoitus	46
ajovalokytkin.....	32
ajovalon vaihtokytkin.....	32
ajovalo, vaihtokytkin.....	32
Akku	161
avain, kadonnut	199





Luettelo

B

bensiini sisältää alkoholia	211
bensiini	111

E

esteet, yli ajo	91
-----------------------	----

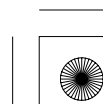
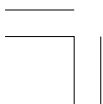



Luettelo

H

hallintalaitteiden käyttö.....	27
hallintalaitteiden sijainti.....	11
harjoittelu, ajaja.....	46
hoito, ulkoasun.....	166
huolto,	
kirjaus.....	104
osien sijainti.....	105
tarkeys.....	97
taulukko.....	100
turvallisuus.....	98
turvatoimet.....	99
huoltotaulukko.....	100





Luettelo

I

ikäsuositus	47
ilmanpaine,	
mittari	109
rengas.....	153

J

Jarrut,	
etujarruvipu	36
neste.....	144
palan kuluneisuus.....	147
pysäköinti	37
vaijerit.....	150
jarruttaminen	79

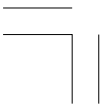



Luettelo

K

kääntäminen,	
mäessä tai rinteessä	89
tasaisella alustalla	82
kaasu	
vajeri	136
vipu	34, 136
kallistuskulman tunnistin	68
kärkiväli, sytytystulppa	207
käsiikäynnistin	33
käynnistinkytkin	31
käynnistys,	
moottori	66
vianetsintä	189
kello	25
kestopäällyste, älä aja	61
kipinän sammutin	142
kolarointi, jos	198
kuljettaminen	174





Luettelo

kuorma,	
Kuormaus ja käyttöohjeistus.....	55
Painoraja.....	54
kuorman maksimiraja.....	54
kuormauksen ohjeet	55
kuormauksen rajat	54
kytkimet,	
ajovalon vaihto.....	32
ajovalo	32
virta.....	27
2WD/4WD valinta	30

L

lamppujen tarkastus.....	14
lisälaiteliitin	40
lisävarusteet	56
liukulevy	159
luisto tai liuku.....	83



Luettelo

M

mässä,	
alasajo mäessä	88
pysähtyminen	86
ylitys tai kääntäminen rinteessä	89
ylösajo mäessä	84
matkamittari	22
matkustaja, älä kyyditse	47
merkkilipun kiinnike	38
merkkivalot	
öljyn/jäähdytysnesteen korkean lämpötilan merkkivalo	16
öljyn vaihdon ilmainen	21
peruutusvaihteen merkkivalo	16
PGM-FI merkkivalo	17
vaihteen ilmainen	20
vaihteiston ilmainen	19
vapaavaihteen merkkivalo	16
4WD merkkivalo	16, 30
minuutin valintapainike	25
mittatikku	117
monitoimintonäyttö	18





Luettelo

moottori	
ei käynnisty	185
käynnistys.....	66
nakutus	111
numero.....	204
öljy.....	114
sammuttaminen	69
sammutuskytkin	31
suoja.....	159
tulvinut	68
moottorin sammuttaminen	69
muutostyö.....	57

N

nakutus, moottori	111
nakutus.....	111
nopeusmittari.....	17





Luettelo

O

öljy,	
moottori	114
öljyn/jäähdytysnesteen lämpötilan ilmaisin	14, 192
tasauspyörästö	124
vetopyörästö	122
omistajan käsikirjan lokero	109
ongelmatilanne, odottamaton	181
ongelma, yllättävä	181
osamatkamittari	22
osien vioittuminen	201

P

painike,	
matka-/osamatkamittarin valinta	22
minuutin valinta	25
tunnin valinta	25
painorajat	54
peräkärryn veto	
käyttöohjeet	55
kuormausrajat	54
peruutus,	
ajo	77
merkkivalo	16
vaihteen kytkentä	77

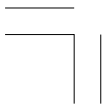



Luettelo

pesu, ATV:n	167
polttoaine,	
mittari	26
suositus	111
tankin korkki	112
tilavuus	112
polttoainehana	27
pysäköinti	93

R

renkaan irrotus.....	190
renkaat,	
ilmanpaine	153
korjaus	157
kulutuspinna	155
tyhjennyt.....	189
vaihto	158
rinteen nousu	84
rinteeseen pysähtyminen	86
rinteessä kääntyminen tai ylitys tai luisto.....	89
takajarrupoljin	36
takajarruvipu	36
takajarruvivun vapaaliike.....	149
runkonumero	204



Luettelo

S

säilytyslokero,	
omistajan käsikirja	109
työkalut.....	108
sammutuskytkin, moottori	31
sarjanumerot	204
satulan irrotus	110
sisäänajo-ohjeet	210
sulakkeet	194
suodatin	
kotelon tyhjennysputki.....	135
suodatin	131
suojavaatteet	44
sytytyksen turvatoiminto, kallistuskulman tunnistin	68
sytytystulppa	138





Luettelo

T

takavetopyörästön öljy	122
tarkastukset ennen ajoa	49
tarkastukset, ennen ajoa	49
tasauspyörästön öljy	124
tekniset tiedot	206
tilavuus, polttoaine	112
tulvinut moottori	68
tunnistus, ajoneuvo.....	204
tuntien valintapainike.....	25
tuntimittari	24
turvallisuus,	
ajon turvatoimenpiteet	61
tärkeät turvatoimenpiteet	99
tarrat	5
turvatarrat	6
tyhjä rengas	189
työkalut.....	108



Luettelo

U

ulkoasun hoito	166
----------------------	-----

V

vaihdevipu	28
vaihteiden käyttö	71
vaihteiden vaihtaminen	71
vaihteiston ilmaisin	19
vaihteiston valintakytkin	29
vapaavaihteen merkkivalo	16
varastointi,	
ATV	176
omistajan käsikirja	109
väritarra	205
varoitustarrat	5
venttiilin vällys	141
vesi,	
ylitse ajo	92
vetoakselin suojakumit	160
vetokoukku	39
vetopyörästön öljy	122
vianetsintä, käynnistys	185
virtalukko	27
voitelu	
moottoriöljy	114
tasauspyörästön öljy	124
vetopyörästön öljy	122





06/01/24 14:45:19 3FHN8600_240



Muistio 231

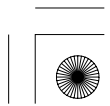



06/01/24 14:45:21 3FHN8600_241

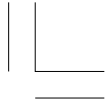

232 Muistio

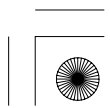
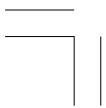



<p>Honda Motor Europe (North) GmbH p.A. HONDA Austria GesmbH Hondasträße 1 A-2351 Wiener Neudorf AUSTRIA Tel.: 02236/6900</p>	<p>Honda Motor Europe (North) GmbH p.A. HONDA BELGIUM WIJNGAARDVELD 1 9300 AALST BELGIE/BELGIQUE Tel.: + 32 (0)53-725111 Fax.: + 32 (0)53-725100 www.honda.be</p>	<p>HONDA (SUISSE) S.A. ROUTE DES MOULIERES 10 1214 VERNIER-GENEVE SWITZERLAND Tel.: 022-9390909</p>
<p>HONDA ITALIA INDUSTRIALE SPA Via Della Cecchignola, 5/7 00143 ROMA ITALY Tel.: 06-549281</p>	<p>TWO WHEELS LTD CROSSLANDS BUSINESS PARK BALLYMOUNT ROAD DUBLIN 12 IRELAND Tel.: + 353 1 460 2111 Fax: + 353 1 456 6747</p>	<p>AS KELLOX POSTBOKS 170 NYGAARDSVEIEN 67 1401 SKI NORWAY Tel.: + 47 64 97 6100 Fax: + 47 64 97 6190 (2)</p>
<p>Honda Motor Europe (North) GmbH SPRENDLINGER LANDSTR. 166 63069 OFFENBACH AM MAIN DEUTSCHLAND Tel.: 069-83090 Fax: 069-832020</p>	<p>VILH. NELLEMANN HANDELSSELSKAB A/S Gåseagervej 12 DK-8250 Egå DENMARK Tel.: + 45 87 435 435 Fax: + 45 87 435 437</p>	<p>Montesa-Honda S.A. C/ del Mar del Nord s/n Pol.Ind. "Can Roca" "La Torre del Rector" 08130 Sta. Perpetua de Mogoda Barcelona SPAIN Tel.: 93-5740770 Fax: 93-5743192</p>
<p>HONDA MOTOR EUROPE (SOUTH), S.A. PARC D'ACTIVITES PARIS-EST ALLEE DU 1ER MAI B.P. 46 CROISSY-BEAUBOURG 77183 MARNE-LA-VALLEE CEDEX 2 Tel.: 01-60-37-30-00 Fax: 01-60-37-30-99</p>	<p>Honda Motor Europe (North) GmbH p.a. HONDA NEDERLAND B.V. CAPRONILAAN 1 NL - 1119 NN SCHIPHOL-RIJK NEDERLAND Tel.: 020-707 0000 Fax: 020-707 0001</p>	<p>HONDA MOTOR DE PORTUGAL SA Abrunheira 2714-506 SINTRA PORTUGAL Tel.: 219 156 530 Fax: 219 151 019 www.motos.honda.pt</p>
<p>Honda Mc Svenska AB MAGASINSGATAN 6 PO BOX 10173 S-434 22 KUNGSBACKA SWEDEN Tel.: + 46 30 05 13 00 Fax: + 46 30 01 96 57 www.hondamc.com</p>	<p>OY BRANDT AB TUUPAKANTIE 7 B SF-01740 VANTAA FINLAND Tel.: + 35 89 89 55 01 Fax: + 35 89 87 85 276</p>	<p>GENERAL AUTOMOTIVE CO. S.A. LEFOROS ATHINON 71 PO BOX 1200 10173 ATHENS GREECE Tel.: + 30 210 34 83300 Fax: + 30 210 34 67329 www.honda.gr info@sarakis.gr</p>
<p>HONDA (UK) 470 London Road Slough Berkshire SL3 80Y Tel.: + 44 1753 590 500 Fax: + 44 1753 590 000</p>	<p>AUTOMOCION CANARIAS S.A. CARRETERA EL SOBRADILLO, 4 38108 SANTA CRUZ DE TENERIFE CANARY ISLANDS Tel.: + 34 9 22 62 93 00 Fax: + 34 9 22 61 13 44</p>	<p>JUAN ARMAS SA DIEGO VEGA SARMIENTO, 9 35014 LAS PALMAS DE GRAN CANARIA CANARY ISLANDS Tel.: + 34 9 28 41 86 00 Fax: + 34 9 28 41 87 95</p>
<p>HONDA ICELAND BERNHARD Ltd VATNAGARDAR 24-26 104 REYKJAVIK ICELAND Tel.: + 354 520 11 00 Fax: + 354 520 11 01 - 2 e-mail: honda@honda.is www.honda.is</p>	<p>ASSOCIATED MOTORS CO LTD New Street In San Gwakkim Road Mriehel Bypass Mriehel QRM 17 MALTA Tel.: + 356 21 49 85 61 Fax: + 356 21 48 01 50</p>	<p>BASSADONE MOTORS LTD 42, DEVIL'S TOWER ROAD PO BOX 176 GIBRALTAR Tel.: + 350 79 004 Fax: + 350 78 005</p>
<p>Honda Australia Motorcycles & Power Equipment Pty., Ltd. 1954-6 Hume High way Campbellfield Vic. 3061 AUSTRALIA Tel.: 03-270-1111</p>	<p>Blue Wing Honda Limited 271 Tirakau Drive East Tamaki, Auckland. New Zealand Tel.: 09-274-4939</p>	<p>AS DOMZALE MOTO CENTER, D.O.O. BLATNICA 3 A 1236 TRZIN SLOVENIA Tel.: + 386 1 5623 700/5622 242 Fax: + 386 15 623 705 website: www.as-domzale-servis.si</p>
<p>Honda Poland Sp. Z.O.O. UL. PUŁAWSKA 381 02-801 WARSZAWA POLAND Tel.: + 48 22 545 75 00 Fax: + 48 22 545 75 80 www.honda.pl</p>	<p>HONDA CIESKA REPUBLIKA S.R.O. BAVORSKA 20 155 01 PRAHA 5 CZECH REPUBLIC Tel.: + 420 2 57100 111 Fax: + 420 2 57100 245</p>	<p>HONDA HUNGARY LTD H-2040 BUDAÖRS TÖRÖKBALINTI u. 25/b HUNGARY Tel.: + 36 23 506 406 Fax: + 36 23 416 650</p>
<p>RUTING RUBESI 19 51215 KASTAV CROATIA Tel.: + 385 51 274 547 Fax: + 385 51 274 547</p>	<p>A.J. LALCHANDANI ALFONSO XII, 15 29801 MELILLA SPAIN Tel.: + 34 9 52 68 40 88 Fax: + 34 9 52 68 40 87</p>	<p>AUTO CEUTA CARS S.A. MUELLE CANONERO DATO 25 CEUTA 11701 SPAIN Tel.: + 34 9 56 522 194 Fax: + 34 9 56 50 05 04</p>
	<p>Honda Slovakia s.r.o. Polus Millennium Tower Vajnorská 100/A 83103 Bratislava Tel.: +421-2-444 411 48 Fax: +421-2-444 411 50</p>	

